

Дальневосточный федеральный университет
Школа искусств и гуманитарных наук

**ЦЕНТР И ПЕРИФЕРИЯ:
ДИАЛОГ ИЛИ НЕИСПОЛЬЗОВАННЫЕ
ВОЗМОЖНОСТИ?**

Сборник научных статей
по итогам Всероссийского научно-практического семинара
(Владивосток, 18–19 апреля 2019 г.)

*Ответственные редакторы:
канд. ист. наук, проф. И.Г. Кузина;
канд. социол. наук, доц. А.В. Винокурова*

Владивосток



2019

УДК 082
ББК 94.3
Ц 38



Данное издание осуществлено при содействии Филиала Фонда Розы Люксембург (ФРГ) в Российской Федерации и распространяется бесплатно. Мнение авторов может не совпадать с позицией Фонда.

Рецензенты:

д-р социол. наук, доцент *Е.В. Петрова*;
д-р полит. наук, доцент *А.Ю. Мамычев*

Центр и периферия: диалог или неиспользованные возможности? : сб. науч. ст. по итогам Всерос. научно-практич. семинара (Владивосток, 18–19 апреля 2019 г.) / отв. ред.: И.Г. Кузина, А.В. Винокурова. – Владивосток : Изд-во Дальневост. федерал. ун-та, 2019. – 228 с.
ISBN 978-5-7444-4499-0.

В сборнике представлены тексты докладов участников всероссийского научно-практического семинара, объединенных общей тематикой, связанной с исследованием различных социальных явлений и процессов в российских регионах через призму центр-периферийных отношений. Семинар был организован при содействии Филиала Фонда Розы Люксембург в Российской Федерации.

УДК 082
ББК 94.3

Centre and periphery: dialogue or untapped opportunities? : Collection of scientific articles According to the results of the All-Russian Scientific and Practical Workshop (Vladivostok, April 18–19, 2019)/ ed. by I.G. Kuzina, A.V. Vinokurova. – Vladivostok : Publishing House of the Far Eastern Federal University, 2019. – 230 p.

The book contains articles of the participants of the all-Russian scientific seminar united by a common theme related to the study of various social phenomena and processes in the Russian regions through the prism of the center-peripheral relations. The seminar was organized with the assistance of the Branch of The Rosa Luxemburg Foundation in the Russian Federation.

СОДЕРЖАНИЕ

От редакторов	5
Раздел 1. ПРОСТРАНСТВЕННО-ТЕРРИТОРИАЛЬНОЕ РАЗВИТИЕ РОССИИ: РЕГИОНАЛЬНЫЕ ЦЕНТРЫ И РЕГИОНАЛЬНАЯ ПЕРИФЕРИЯ.....	8
<i>Купряшкин И.В.</i> ПРОБЛЕМЫ МОДЕРНИЗАЦИИ ДАЛЬНЕГО ВОСТОКА РОССИИ: МИР-СИСТЕМНЫЙ ПОДХОД	8
<i>Гончарова К.С.</i> ДИФФЕРЕНЦИАЦИЯ УРОВНЯ ЖИЗНИ НАСЕЛЕНИЯ ДАЛЬНЕВОСТОЧНОГО ФЕДЕРАЛЬНОГО ОКРУГА: ФАКТОРЫ И РИСКИ	18
<i>Бадараев Д.Д.</i> ЗАНЯТОСТЬ НАСЕЛЕНИЯ КАК ФАКТОР МИГРАЦИИ И СОЦИАЛЬНОЙ МОБИЛЬНОСТИ В РЕСПУБЛИКЕ БУРЯТИЯ	27
<i>Ерохина Е.А.</i> САМОКОЛОНИЗАЦИЯ КАК ВЕКТОР ПРОСТРАНСТВЕННОГО РАЗВИТИЯ: СИБИРСКИЙ КЕЙС	37
<i>Шеломенцев А.Г., Воронина Л.В.</i> МИГРАЦИОННЫЕ ПРОЦЕССЫ В АРКТИЧЕСКИХ РЕГИОНАХ РОССИИ: ФАКТОРЫ И БАРЬЕРЫ ..	46
<i>Фаузер В.В., Лыткина Т.С., Смирнов А.В., Фаузер Г.Н.</i> ДЕМОГРАФИЧЕСКАЯ УСТОЙЧИВОСТЬ СЕВЕРНЫХ РЕГИОНОВ РОССИИ: МЕТОДИКА ИЗМЕРЕНИЯ И СРАВНИТЕЛЬНЫЙ АНАЛИЗ.....	62
<i>Гайнанов Д.А., Атаева А.Г.</i> ТРАНСФОРМАЦИЯ КАРКАСА РАССЕЛЕНИЯ РЕГИОНОВ УРАЛА И ПОВОЛЖЬЯ: ИЛЛЮЗИИ И УГРОЗЫ	78
<i>Адиев А.З.</i> РОЛЬ СЕВЕРО-КАВКАЗСКОГО МАКРОРЕГИОНА В ПРОСТРАНСТВЕННОМ РАЗВИТИИ РОССИИ	96
<i>Литвинова Т.Н.</i> СЕВЕРНЫЙ КАВКАЗ В ПРОСТРАНСТВЕННОМ РАЗВИТИИ РОССИИ: ПРОБЛЕМЫ И ВОЗМОЖНОСТИ.....	106
Раздел 2. СОЦИОКУЛЬТУРНЫЙ И ОБРАЗОВАТЕЛЬНЫЙ ПОТЕНЦИАЛ РОССИЙСКИХ РЕГИОНОВ В СИСТЕМЕ ЦЕНТР-ПЕРИФЕРИЙНЫХ ОТНОШЕНИЙ	114
<i>Костина Е.Ю., Орлова Н.А.</i> ПРОБЛЕМА ВОСПРОИЗВОДСТВА И СОХРАНЕНИЯ ЧЕЛОВЕЧЕСКОГО КАПИТАЛА НА ФРОНТИРЕ СТРАНЫ.....	114

<i>Актамов И.Г., Бадмацыренов Т.Б.</i> ОБРАЗОВАТЕЛЬНЫЕ СТРАТЕГИИ СТУДЕНТОВ РЕГИОНАЛЬНОГО ВУЗА (НА МАТЕРИАЛАХ ВОСТОЧНОГО ИНСТИТУТА БУРЯТСКОГО ГОСУДАРСТВЕННОГО УНИВЕРСИТЕТА).....	128
<i>Абросимова Е.Е., Ардальянова А.Ю.</i> ОТ ПЕРИФЕРИИ К ЦЕНТРУ: СОВРЕМЕННЫЕ КАНАЛЫ СОЦИАЛЬНОЙ МОБИЛЬНОСТИ (НА ПРИМЕРЕ ВИДЕОБЛОГОСФЕРЫ)	138
<i>Филипова А.Г., Зубова О.Г.</i> ГЕОГРАФИЧЕСКИЕ СОЧИНЕНИЯ: ИНДИКАТОРЫ СОЦИАЛЬНОГО НЕРАВЕНСТВА В СИСТЕМЕ ОТНОШЕНИЙ «ЦЕНТР – ПЕРИФЕРИЯ».....	146

Раздел 3. СОВРЕМЕННОЕ РОССИЙСКОЕ ПРИГРАНИЧЬЕ: ИНСТИТУЦИОНАЛЬНЫЕ ТРАНСФОРМАЦИИ И ЦЕНТР-ПЕРИФЕРИЙНЫЕ ПРОЦЕССЫ.....	160
<i>Попкова Л.И.</i> ПРИГРАНИЧНОЕ ПРОСТРАНСТВО КАК ПОЛИГОН ДЛЯ ИССЛЕДОВАНИЯ ТЕРРИТОРИАЛЬНОГО НЕРАВЕНСТВА В СИСТЕМЕ «ЦЕНТР – ПЕРИФЕРИЯ».....	160
<i>Бийжанова Э.К.</i> ПРИГРАНИЧНАЯ ПЕРИФЕРИЯ: СОСТОЯНИЕ И ВОЗМОЖНОСТИ РАЗВИТИЯ.....	170
<i>Максимова С.Г., Омельченко Д.А., Ноянзина О.Е., Максимова М.М.</i> МИГРАЦИЯ И БЕЗОПАСНОСТЬ: ПРОБЛЕМЫ ПОСТРОЕНИЯ ТИПОЛОГИИ РЕГИОНОВ АЗИАТСКОГО ПРИГРАНИЧЬЯ РОССИИ.....	177
<i>Калинина И.В.</i> ТРАНСФОРМАЦИЯ ИНФРАСТРУКТУРЫ ПРИГРАНИЧНОГО РЕГИОНА (НА ПРИМЕРЕ ЕВРЕЙСКОЙ АВТОНОМНОЙ ОБЛАСТИ)	192
<i>Винокурова А.В.</i> ОСНОВНЫЕ СОЦИАЛЬНО-ДЕМОГРАФИЧЕСКИЕ И СОЦИАЛЬНО-ЭКОНОМИЧЕСКИЕ ХАРАКТЕРИСТИКИ ДАЛЬНЕВОСТОЧНОГО ПРИГРАНИЧЬЯ (НА ПРИМЕРЕ ПРИМОРСКОГО КРАЯ).....	205
Abstracts	212
Сведения об авторах	224

Социальное неравенство в системе отношений «центр – периферия» и потребность регионов в справедливом распределении материальных и нематериальных благ являются двумя сторонами противоречия, которое требует разрешения путем принятия научно обоснованных управленческих решений в социальной сфере. Наблюдаемая на сегодняшний день высокая степень социального неравенства имеет крайне отрицательные последствия: социальная напряженность, ухудшение образовательного и профессионального потенциала, уменьшение социокультурного капитала и т.д. Анализ причин возникновения социального неравенства, тенденций углубления или ослабления социальной дифференциации, опыта государственного и общественного реагирования на негативные социальные индикаторы, региональных практик преодоления проявлений неравенства как локального, так и глобального характера позволит обобщить существующие и оценить возможные вызовы российскому обществу, выявить потенциальные возможности для эффективного диалога между центром и периферией.

Это и послужило стимулом для организации научно-практического семинара и публикации сборника материалов по его итогам, поскольку изучение и обсуждение вопросов, связанных с пространственно-территориальным развитием России, социокультурным и образовательным региональным потенциалом, их влиянием на социальное благополучие и преодоление социального неравенства способствует лучшему пониманию механизмов трансформации общества в целом.

Авторы тематического сборника акцентировали внимание на различных аспектах центр-периферийных отношений. Какие тенденции наблюдаются в контексте пространственно-территориального развития? Каковы масштабы и источники региональных процессов социальной интеграции и дифференциации, эксклюзии и неполной инклюзии? Каковы основные контуры решения проблем различных групп и общностей, находящихся в ситуации социального риска? Как развиваются теоретические и эмпирические методы исследования социально-экономических и социально-демографических региональных процессов?

Именно эти вопросы стали центральными и объединили отдельных авторов и исследовательские коллективы ученых Дальневосточного федерального университета, Московского государственного университета

имени М.В. Ломоносова, Московского государственного института международных отношений, Федерального научно-исследовательского социологического центра Российской академии наук, Уфимского федерального исследовательского центра РАН, Института экономики Уральского отделения Российской академии наук, Института социально-экономических и энергетических проблем Севера Коми научного центра УрО РАН, Федерального исследовательского центра комплексного изучения Арктики Российской академии наук, Курского государственного университета, Дагестанского научного центра РАН, Алтайского государственного университета, Института философии и права Сибирского отделения Российской академии наук, Бурятского государственного университета, Института монголоведения, буддологии и тибетологии СО РАН, Владивостокского государственного университета экономики и сервиса, Института комплексного анализа региональных проблем ДВО РАН.

В представленных в сборнике статьях авторами используется разнообразный научный инструментарий. Анализ конкретных социальных фактов, источников, различной статистической информации, полевых материалов, результатов количественных и качественных социологических исследований с использованием методов анкетирования, интервью, экспертного опроса, наблюдения, сетевой дискуссии, контент-анализа, дискурс-анализа, проективных методик позволил комплексно подойти к рассматриваемым проблемам, подтвердить теоретические выводы эмпирическими данными.

Сборник разбит на три тематических раздела. Первый раздел посвящен вопросам пространственно-территориального развития российских регионов. В статьях И.В. Купряшкина, К.С. Гончаровой, Д.Д. Бадараева, Е.А. Ерохиной рассматриваются проблемы модернизации, самоколонизации, занятости и дифференциации уровня жизни населения Дальнего Востока и Сибири. В свою очередь, эффективное развитие периферийных территорий во многом зависит от демографических и миграционных процессов, что детально анализируется в исследованиях, выполненных научными коллективами под руководством А.Г. Шеломенцева, В.В. Фаузера, Д.А. Гайнанова на материалах регионов Урало-Поволжья, а также северных (арктических) регионов. Проблемы и перспективы пространственно-территориального развития Северного Кавказа представлены в работах А.З. Адиева, Т.Н. Литвиновой.

Во втором разделе сборника рассматриваются аспекты, соотносящиеся с социокультурным и образовательным потенциалом российских регионов в системе центр-периферийных отношений и ролью молодежи и подростков в этом процессе. Проблемы воспроизводства и сохранения человеческого капитала, образовательные стратегии студенчества с позиций различных теоретических подходов и эмпирических исследований представлены в статьях Е.Ю. Костиной и Н.А. Орловой; И.Г. Актамова и Т.Б. Бадмацзыренова. К этому следует добавить, что жизненные стратегии подростков связаны с различными формами мобильности. В этой связи в своей статье А.Г. Филипова и О.Г. Зубова акцентируют внимание на географической мобильности подростков, а Е.Е. Абросимова и А.Ю. Ардальянова – на возможностях сети Интернет как канала социальной мобильности.

Третий раздел сборника посвящен институциональным трансформациям и центр-периферийным процессам в регионах российского приграничья. Проблемы территориального неравенства приграничной периферии рассматриваются в работах Л.И. Попковой, Э.К. Бийжановой, И.В. Калинина и А.В. Винокурова в своих статьях обращаются к анализу инфраструктуры и социально-демографических процессов в регионах дальневосточного приграничья. Научный коллектив под руководством С.Г. Максимовой представил исследование, в котором рассматриваются вопросы миграции и безопасности в азиатских приграничных регионах России.

В целом, представленные материалы, не исчерпывая всей проблематики в отношении социального, экономического, социокультурного развития российских регионов, позволяют расширить наши представления о доминирующих процессах в системе отношений «центр – периферия». Последующая работа будет связана с конструированием общего предметного поля, отработкой методик проводимых исследований, налаживанием междисциплинарных и межрегиональных исследовательских сетей и связей.

Мы выражаем свою искреннюю признательность руководству и сотрудникам Филиала Фонда Розы Люксембург в Российской Федерации за всестороннее содействие и оказанную финансовую поддержку в процессе организации и проведения всероссийского научно-практического семинара «Центр и периферия: диалог или неиспользованные возможности?», а также благодарим за оказанную помощь в издании сборника материалов по его итогам.

*И.Г. Кузина,
А.В. Винокурова*

РАЗДЕЛ 1

ПРОСТРАНСТВЕННО-ТЕРРИТОРИАЛЬНОЕ РАЗВИТИЕ РОССИИ: РЕГИОНАЛЬНЫЕ ЦЕНТРЫ И РЕГИОНАЛЬНАЯ ПЕРИФЕРИЯ

И.В. Купряшкин

kupryashkin.iv@mail.ru

Дальневосточный федеральный университет
(Владивосток)

ПРОБЛЕМЫ МОДЕРНИЗАЦИИ ДАЛЬНЕГО ВОСТОКА РОССИИ: МИР-СИСТЕМНЫЙ ПОДХОД*

В статье рассматриваются основные проблемы освоения и развития российского Дальнего Востока. Приведены выводы исследователей, выступающих с позиции модернизационной парадигмы, географического детерминизма, институционального направления. В качестве подхода, обладающего высоким эвристическим потенциалом, нами предложен мир-системный анализ.

Ключевые слова: Дальний Восток России, развитие, геополитика, мировая экономика, мир-системный подход.

Более пяти лет прошло с того момента, как Председатель Правительства Российской Федерации Д.А. Медведев, находясь в г. Комсомольске-на-Амуре 24 октября 2013 года, озвучил, что дальневосточная политика не принесла всех ожидаемых эффектов; задачи территориального развития полностью не решены. Впрочем, на Дальнем Востоке России и за его пределами бурные дискуссии о развитии велись как до, так и после открытого заявления Дмитрия Анатольевича.

Традиционно разговор о модернизации Дальнего Востока начинается с подчеркивания стратегической значимости региона в геополитической перспективе. Приведем несколько примеров. Современная ситуация на Дальнем Востоке, по мнению Л.И. Галлямовой, требует скорейшего, обстоятельного и фундаментального вмешательства государства с целью разработки и реализации федеральной региональной политики нового ти-

* Статья опубликована при финансовой поддержке РФФИ. Грант № 17-27-10001

па, способной определить судьбу России как тихоокеанской державы [Галлямова 2013, с. 9–17]. Стратегической целью развития Дальнего Востока и Байкальского региона, пишет Т.П. Загорская, является реализация геополитической задачи закрепления населения на Дальнем Востоке и в Забайкальском регионе за счет формирования развитой экономики и комфортной среды обитания человека в субъектах Российской Федерации, расположенных на этой территории [Загорская 2014, с. 762–766]. В сложившейся геополитической ситуации роль Дальнего Востока значительно возросла, поэтому выбор основных направлений развития и превращение Дальнего Востока в динамично развивающийся регион становится стратегической задачей России [Капранова 2016, с. 45–54]. Именно геополитические принципы были приоритетными в политике колонизации, освоения и развития Дальнего Востока России. Эти принципы обусловили череду экспериментов с институтами в политической, экономической и социальной сфере, отмечают Н.П. Рыжова и О.Г. Васильева [Рыжова, Васильева 2017, с. 7–16].

Глобальный масштаб задач, по мнению ряда исследователей, всегда требовал соразмерных усилий со стороны государства. Так, по мнению Ю.Г. Ионовой, только существенные государственные вливания, направленные, прежде всего, на развитие инфраструктуры региона, способны сделать его привлекательным в инвестиционном отношении для малого и среднего бизнеса и пригодным для жизни будущих поколений российских граждан [Ионова 2017, с. 258–263]. Дальний Восток, писал Ю.С. Салин, никогда не был и не мог быть экономически самостоятельным и самокупаемым. Во все времена он был дотационным. Приамурье за все время существования вплоть до 1910 года принесло казне дефицита в 850 миллионов рублей. При советской власти государственная поддержка Дальнему Востоку не сократилась, а, скорее, наоборот - увеличилась. Никому и в голову не приходило приравнивать производство на Дальнем Востоке к производству в центре или в промышленных узлах Урала и Сибири [Салин 2002, с. 59–60]. В годы СССР на Дальнем Востоке, подчеркивал А.А. Бирюков, суммарные затраты на производство единицы продукции в четыре раза превышали аналогичные показатели в европейской части страны. Лишь государственные субсидии и льготные транспортные тарифы позволяли стимулировать развитие производства на дальневосточных территориях. Кроме того, советская власть проводила активную социальную политику, направленную на привлечение и удержание населения на

Дальнем Востоке. Льготы, оплачиваемые из госбюджета, преимущество в доходах (до 1989 года Дальний Восток был одним из лидирующих регионов России по данному показателю) привлекали сюда людей со всего Советского Союза. Численность населения Дальнего Востока плавно росла все послевоенные десятилетия, достигнув своего пика к 1990 году – 8,06 млн чел. [Бирюков 2011, с. 128–131]. После спада девяностых годов, в начале XXI века усиливается риторика модернизации, роста эффективности и ускорения экономического развития страны. Начинается очередной этап государственных вложений в Дальний Восток. В экспертном докладе десятилетней давности ключевой задачей государственной политики по развитию Дальнего Востока значилось:

- установление в регионе режима развития, стимулирующего экономический рост;
- совершенствование законодательной базы;
- развитие частно-государственного партнерства;
- привлечение иностранных инвестиций;
- создание институтов развития;
- создание профильного ведомства для координации программных проектов развития;
- привлечение человеческого капитала и квалифицированной рабочей силы [Сценарии ... 2011].

Многое из перечисленного выше теперь существует. Например, Агентство по развитию человеческого капитала на Дальнем Востоке, Корпорация развития Дальнего Востока, Агентство Дальнего Востока по привлечению инвестиций и поддержке экспорта, Министерство Российской Федерации по развитию Дальнего Востока, программа «Дальневосточный гектар», «территории опережающего развития», режим свободного порта для г. Владивостока–новой столицы федерального округа и другие проекты. Однако академик П.А. Минакир констатирует, что попытки замещения атлантического вектора развития на восточный вектор предпринимаются в рамках парадигмы экстенсивного развития российской экономики в целом и ее восточного крыла – Дальневосточного региона – в частности, а также в условиях консервации институциональной среды и управленческих технологий. Вместе с тем в макроэкономическом, структурном, технологическом и институциональном отношении и атлантический, и тихоокеанский фрагменты глобальной экономики развиваются и изменяются

очень интенсивно, что может обусловить увеличение разрыва между российской и глобальной экономиками не только в количественном, но, прежде всего, в качественном отношении [Минакир 2017, с. 1027]. Совместный анализ П.А. Минакира Д.В. Сулова позволил сделать вывод о том, что основной стратегией иностранных инвесторов в регионе является обеспечение доступа и получение возможностей освоения месторождений полезных ископаемых (как углеводородов, так и других ресурсов), т.е. извлечение природной ренты, а также дальнейшая переработка ресурсов с использованием других немобильных факторов производства. Особенностью прямого иностранного инвестирования в экономику Дальнего Востока является его ярко выраженная пространственная и отраслевая локализация. Основная часть инвестиций концентрируется в сахалинских углеводородных проектах. Институциональные новации последних лет пока не в состоянии существенно изменить взаимодействие согласно ожиданиям [Минакир, Сулов 2018, с. 53].

Частичное объяснение ситуации в начале века дал А.П. Паршев. Из пяти составляющих общего объема затрат на любое производство в условиях нашей страны, две (сырье и нерыночные изъятия) – не ниже среднемировых, а три (капитальные вложение, накладные расходы и минимальная заработная плата) – существенно, в несколько раз, выше. Таким образом, в условиях свободного перемещения капиталов ни один инвестор, ни отечественный, ни зарубежный, не будет вкладывать средства в развитие практически ни одного производства на территории России, кроме тех, что сулят сверхприбыли [Паршев 2005, с. 95–97].

Особую ценность приобретает в данном ключе вывод Д.А. Изотова. В условиях высоких рисков российской экономики ТОРы и «Свободный порт Владивосток» могут привлечь не иностранные фирмы, а отечественные, по большому счету, местные, по причине отсутствия для них лучших альтернатив повышения прибыли на национальном рынке, что в перспективе может вылиться в «сжатие» экономического пространства региона. Современный опыт по бесплатному предоставлению земельных участков дает основания усомниться в эффективности такого решения для целей привлечения населения и закрепления трудовых ресурсов в рамках такого большого территориального объекта как Дальний Восток. Опыт стран с высокой долей природной ренты и демографическими проблемами указывает, что стратегии развития для предотвращения упадка в

некоторых регионах не должны становиться средством удержания и закрепления в них населения, в том числе посредством раздачи бесплатных участков земли. При разработке последствий текущих решений, возможно, не был принят во внимание опыт стран с высокой природной рентой в экономике, поскольку структурные и институциональные особенности налагают ограничения на использование ряда инструментов государственного вмешательства. Как показывает опыт успешных стран с высокой природной рентой, государственные решения только тогда способствовали ускоренному развитию регионов, когда они были встроены в общую политику по снижению экономических рисков в национальной экономике, созданию конкурентных условий и открытости, являясь одним из элементов мер по улучшению инвестиционного климата [*Изотов 2018, с. 30–31*].

По словам А.С. Савченко, дальневосточная модернизация всякий раз заведомо больше, чем «дальневосточная», и выходит далеко за рамки задач регионального развития. Кроме того, дальневосточные проекты всегда были не только «политикой Москвы», но и результатом диалога с региональными элитами. Проблема Дальнего Востока долговременна и более структурна, чем конъюнктурна. Она вряд ли может быть решена с помощью какой бы то ни было программы – в некий отведенный период времени, путем сверхнапряжения ресурсов [*Савченко 2014, с. 95–108*].

Уместно обратиться к выводу известных зарубежных специалистов Ф. Хилл и К. Гэдди. По мысли авторов, заселение и индустриализация той Сибири, которую мы видим сегодня, были обусловлены множеством факторов и не были predetermined исторически. Наоборот, случившееся стало результатом сочетания изоляционистской политики разработки ресурсов, установки на необходимость заселения пустынных территорий из соображений безопасности, идеологических представлений о равномерном распределении производительных сил по всей территории страны и необходимости создания промышленности в каждом регионе, интересов национальной безопасности, диктовавших потребность в перемещении оборонных отраслей промышленности подальше от Запада, а также стремления нарастить военный потенциал восточных регионов России в связи с угрозой нападения с Востока. Все эти мотивы были взаимосвязаны и подпитывали друг друга [*Хилл, Гэдди 2007, с. 238–239*]. Попутно отметим подобный тезис А.Н. Демьяненко: «Транссиб решал геостратегиче-

скую задачу выхода на теплые моря. Владивосток находился в стороне. Маньчжурия становится своего рода ядром, экономически активной территорией, которая нужна Российской империи. А вот то, что мы сейчас называем Дальним Востоком – это своего рода обрамление или периферия этой экономически активной территории. И это обрамление мало кого интересовало, пока не закончилась Русско-Японская война [Демьяненко 2018, с. 14]. Ф. Хилл и К. Гэдди уверены, что задача не в том, чтобы удерживать людей на месте, а чтобы помочь тем, кто хотел бы, но слишком беден, чтобы уехать. Конечно, эти меры не сработают при отсутствии экономического роста европейской части России. Но чем больше денег тратится на удержание людей в Сибири и облегчения их жизни, тем меньше средств остается для инвестиций в другие проекты [Хилл, Гэдди 2007, с. 238–239]. Думается, что в эру мобильности попытки закрепить население, действительно, вряд ли имеют шансы на успех. Например, проведенный в Хабаровске опрос студентов показал, что среди старшекурсников университетов планируют остаться в Хабаровске 51,1%. Основное направление для переезда – западные регионы страны (75,3%) [Заусаев, Кручак 2017, с. 276].

Анализ литературы по проблеме развития российского Дальнего Востока можно продолжать до бесконечности, но наша задача состоит в том, чтобы предложить теоретический подход, обладающий эвристикой в достаточной степени, чтобы выявить системные противоречия. Таким подходом, на наш взгляд, может стать мир-системный подход, основы которого заложены И. Валлерстайном.

И. Валлерстайн выдвинул гипотезу, что существовало три известных формы, или разновидности исторических систем, которые он назвал мини-системы, мир-империи и мир-экономики. Эти системы имеют три определяющие характеристики. Они относительно автономны, то есть параметры их функционирования определяются действием внутренних процессов. Они имеют временные границы, т.е. имеют начало и конец. Они обладают пространственными границами, которые, однако, могут изменяться в ходе их исторического существования. Он утверждал, что эмпирически существовало три таких модели. Первая модель – «мини-система». Она названа так, потому что мала в пространстве и существует лишь краткое время (срок жизни – около шести поколений). Мини-

система однородна в культурном отношении. Базисная логика ее существования – логика «взаимности» в обмене.

Вторая модель – «мировая империя». Мировая империя – это обширная политическая структура (по крайней мере, на вершине процесса расширения и сокращения, который, похоже, является ее судьбой). Мировой империи свойственна культурная гетерогенность. Основная логика системы – извлечение дани из одновременно локально самоуправляющихся непосредственных производителей, которая отправляется в центр и распределяется среди чиновников.

Третья модель – «мировая экономика». Мировые экономики – обширные неравномерные цепи из производственных структур, рассеянных многочисленными политическими структурами. Их базисная логика состоит в том, что накопленная прибыль распределяется в пользу тех, кто в состоянии достичь различных видов временных монополий в рыночных сетях.

Это «капиталистическая» логика. Капитализм родился, по Валлерстайну, в XVI в., когда в силу стечения обстоятельств в Западной Европе мир-империи уступили место мир-экономике, основанной на торговле. Капиталистическая мир-экономика породила колониальную экспансию западноевропейских стран и к XIX в. подавила все другие мир-экономики и мир-империи, оставшись единственной современной мир-системой. Для капиталистической мир-экономики характерно «осевое разделение труда» – деление на ядро (центр), полупериферию и периферию. Страны европейской цивилизации, образующие ядро мирового хозяйства, играют роль ведущей силы мирохозяйственного развития. Внеевропейские страны (за некоторыми исключениями) образуют периферию, т.е. являются экономически, а иногда и политически зависимыми. Важная заслуга классика – в обосновании неизбежности периферии. «Великая иллюзия теорий модернизации», по словам Валлерстайна, состояла в обещании сделать всю систему ядром, без периферий [Валлерстайн 1996, с. 30–42]. Основным недостатком всех понятий, связанных с теорией модернизации, состоит в том, что они слишком аисторичны. Но современность не возникла ниоткуда [Валлерстайн 2008, с. 21–25].

В свете мир-системного анализа экономическая отсталость России получает теоретическое подтверждение. Хотя в данном случае отношения складываются не по принципу Запад – ядро, а Россия – периферия. С позиции мир-системного подхода Россия в течение последних веков с пере-

менным успехом находится на полупериферии капиталистического мир-системы, то есть частично пользуется преимуществом стран, находящихся в центре мир-системы, а частично является объектом эксплуатации в результате неравного обмена и глобального разделения капитала, технологий, труда и сырья [Мартьянов 2007, с. 7–22]. Другими словами, Россию можно определять либо как самый слабый сегмент ядра, либо как самую сильную часть периферии мир-системы. Здесь стоит еще раз подчеркнуть, что мир-системный анализ скептически оценивает надежды периферийных экономик избавиться от трудовой и сырьевой эксплуатации посредством реализации различных концепций форсированного и догоняющего развития. Статус полупериферии Россия носит благодаря сильному административно-политическому сектору и наличию мощного военного комплекса, несмотря на очевидно слабую экономическую сферу.

Если обратиться к современным отечественным исследованиям, можно заметить, что такое положение дел исторически обусловлено [Эткинд 2013]. В соответствии с теоретическими принципами мир-системного анализа следует, что региональная экономика Дальнего Востока, функционирующая по законам капиталистической мир-системы, нерентабельна даже по меркам страны, не говоря уже о глобальном масштабе. Даже более того, в случае Дальнего Востока можно говорить о сверхэксплуатации, поскольку он является частью полупериферии, которая, при включении в мир-экономику, сохранила логику мир-империи. К тому же, в мир-империи политическая, экономическая, и культурная периферии совпадают. Выходит, мир-системный подход позволяет подтвердить выводы упомянутых нами исследователей о необходимости диверсификации экономики в целях развития Дальнего Востока и всей страны.

Литература и источники

Бирюков А.А. Становление периферийного капитализма в России и его последствия для дальневосточных территорий // Социальные и гуманитарные науки на Дальнем Востоке. 2011. № 4. С. 128–131.

Валлерстайн И. Модернизация: мир праху ее // Социология: теория, методы, маркетинг. 2008. № 2. С. 21–25.

Валлерстайн И. Россия и капиталистическая мир-экономика, 1500 – 2010 // Свободная мысль. 1996. № 5. С. 30–42.

Галлямова Л.И. Дальний Восток в общероссийском пространстве: исторический опыт освоения и особенности развития региона // Вестник ДВО РАН. 2013. № 4. С. 9–17.

Демьяненко А.Н. Об основных этапах стратегических решений в экономике российского Дальнего Востока // Новая экономическая политика на Дальнем Востоке России: институты, инструменты, проблемы, решения. Материалы научного семинара. Выпуск 2. (Хабаровск, 29 июня 2017 г.) / отв. ред. П.А. Минакир. Хабаровск: ИЭИ ДВО РАН, 2018. С. 5–19.

Загорская Т.П., Саенко Я.А. Механизм и основные экономические инструменты в стратегии развития Дальнего Востока // Ученые заметки ТОГУ. 2014. Том 5. № 4. С. 762–766.

Заусаев В.К., Кручак Н.А. Качество жизни на Дальнем Востоке: вектор движения // Восток России: проблемы освоения – преодоления пространства / под ред. В. А. Крюкова и В. В. Кулешова. Новосибирск: Издательство ИЭОПП СО РАН, 2017. – 484 с.

Изотов Д.А. Государственная политика развития Дальнего Востока // Новая экономическая политика на Дальнем Востоке России: институты, инструменты, проблемы, решения. Материалы научного семинара. Выпуск 2. (Хабаровск, 29 июня 2017 г.) / отв. ред. П.А. Минакир. Хабаровск: ИЭИ ДВО РАН, 2018. С. 20–32.

Ионова Ю.Г. Оценка действующих государственных программ и инициатив по развитию Дальнего Востока // Экономика и предпринимательство. 2017. № 8. Ч. 1. С. 258–263.

Капранова Л.Д. Новые финансово-экономические механизмы в стратегии развития Дальнего Востока. Управленческие науки. 2016. № 6 (3). С. 45–54.

Мартьянов В. Россия в меняющемся мире // Свободная Мысль. 2007. № 6. С. 7–22.

Минакир П.А. Ожидания и реалии политики «поворота на Восток» // Экономика региона. 2017. Т. 13. Вып. 4. С. 1016–1029.

Минакир П.А., Суслов Д.В. Прямые иностранные инвестиции в экономике российского Дальнего Востока // Экономические и социальные перемены: факты, тенденции, прогноз. 2018. Т. 11. № 3. С. 41–56.

Паршев А.П. Почему Россия не Америка. М.: Форум, 2005, С. 95–97.

Рыжова Н.П., Васильева О.Г. Российский Дальний Восток «как череда экспериментов»: поиск подходов к объяснению причин успехов и не-

удач освоения периферийных регионов // Ойкумена. Регионоведческие исследования. 2017. № 4. С. 7–16.

Савченко А.Е. Бег на месте. Почему не работают программы развития Дальнего Востока // Свободная мысль. 2014. № 1. С. 95–108.

Салин Ю.С. Россия и русские. Хабаровск: Изд-во Института комплексного анализа региональных проблем ДВО РАН, 2002.

Сценарии развития Восточной Сибири и российского Дальнего Востока в контексте политической и экономической динамики Азиатско-Тихоокеанского региона до 2030 года: аналитический доклад / научный руководитель А.А. Кокошин. М.: Эдиториал УРСС, 2011. 120 с.

Хилл Ф., Гэдди К. Сибирское бремя. Просчеты советского планирования и будущее России. М.: Научно-образовательный форум по международным отношениям, 2007. 328 с.

Эткинд А. Внутренняя колонизация. Имперский опыт России. М.: Новое литературное обозрение, 2013. 448 с.

К.С. Гончарова
ksenia.gon4arowa@gmail.com
Институт экономики
Уральского отделения РАН
(Екатеринбург)

ДИФФЕРЕНЦИАЦИЯ УРОВНЯ ЖИЗНИ НАСЕЛЕНИЯ ДАЛЬНЕВОСТОЧНОГО ФЕДЕРАЛЬНОГО ОКРУГА: ФАКТОРЫ И РИСКИ

В статье представлены результаты анализа взаимосвязи между динамикой показателей, характеризующих, с одной стороны, уровень неравенства доходов, с другой – численность населения, уровень его образования, гендерную структуру и структуру места проживания. С этой целью были использованы методы корреляционного и регрессионного анализа временных рядов. Установлено, что для каждого субъекта ДФО существует уникальный набор факторов, положительно или отрицательно влияющих на динамику уровня дифференциации доходов населения. При этом проведенный анализ выявил, что в большинстве регионов на дифференциацию оказывают воздействие уровень образования населения и его возрастная структура.

Ключевые слова: неравенство доходов, коэффициент Джини, социально-демографические факторы, анализ влияния.

Развитие регионов страны и преодоление в них высокого уровня неравенства являются важными социально-экономическими задачами, необходимость решения которых была подчеркнута Президентом России в выступлении перед участниками Форума действий Общероссийского народного фронта в декабре 2017 года. Актуальна данная задача и в 2019 году, что подчеркивается принятием Стратегии пространственного развития Российской Федерации на период до 2025 года, где одной из основных проблем обозначается высокий уровень межрегионального социально-экономического неравенства.

Действительно, устойчивый процесс дифференциации доходов населения регионов России закономерно проводит к широкому кругу негатив-

ных последствий, выраженных в росте социальной напряженности, снижении доверия населения к органам власти и снижении эффективности национальной экономики.

Анализируя динамику дифференциации доходов населения в регионах России, можно заметить, что в Дальневосточном регионе пять из одиннадцати субъектов Федерации имеют одни из самых высоких показателей уровня неравенства* в России, что свидетельствует о значимости данной проблемы для ДФО и необходимости принятия соответствующих мер по ее решению.

Анализ работ российских и зарубежных ученых, исследующих проблему динамики неравенства доходов в регионах мира, позволил выявить две основные группы факторов, формирующихся на рассматриваемом нами региональном (мезо-) уровне.

Первая группа – экономические факторы, включающие отраслевую структуру региона [Рощина 2005, с. 276; Козлова, Арзякова 2007, с. 134; Малкина 2016, с. 102], отражающие разницу в оплате труда работников, осуществляющих трудовую деятельность в одном населенном пункте или регионе, но в различных отраслях; динамику и направление инвестиций [Манаева 2017, с. 116–117], формирующие миграционные потоки и уровень заработной платы (из-за неравномерности развития территорий и отраслей) и структуру занятости [Овчарова, Попова 2013, с. 3–34; Joumard, Londoño Vélez 2013, с. 1–27], в которой безработные, получающие социальные трансферты, имеют более низкие доходы, чем занятая часть населения, вследствие чего будет наблюдаться рост/снижение уровня неравенства доходов.

Вторая группа факторов – социально-демографические, характеризующиеся зависимостью уровня дифференциации доходов населения от его места проживания (в городе или сельской местности) [Boulant, Brezzi, Veneri, 2016, с. 3; Шабанов 2014, с. 45; Косарецкий, Пинская, Груничева, 2014, с. 133–153], уровнем его образования [Берг, Остри 2013, с. 77–99; Пикетти, Цукман и др. 2018, с. 6], половозрастным составом [Гресь 2017, с. 30–42; Hoeller 2012, с. 5–44; Denk 2015, с. 3–32], а также миграционной динамикой [Данканич, 2011, с. 60; Брюкер 2002, с. 142, 147, 174]. Последние три фактора отражают дискриминационные явления в возможности

* По показателю – коэффициент Джини

получения работы и/или уровне оплаты труда, исходя из гендерной, возрастной или этнической принадлежности.

В связи с тем, что в настоящее время все большее внимание, как ученых, так и представителей органов власти (например, Президента РФ в Майских указах), уделяется динамическому развитию социальных и демографических процессов в России, нам представляется наиболее важным исследование именно второй группы факторов, анализ которых позволит оценить некоторые тенденции в области дифференциации доходов, складывающиеся под воздействием естественного развития общества, а также проводимой государственной политики.

Таким образом, целью работы являлся анализ влияния группы социально-демографических факторов на экономическое неравенство населения в регионах Дальневосточного федерального округа.

Исходя из обозначенной цели, методом исследования был выбран корреляционно-регрессионный анализ временных рядов, включающий проверку данных на мультиколлинеарность (построение корреляционной матрицы) и стационарность (расширенный тест Дики – Фуллера (ADF)), а также последующую оценку параметров регрессионной модели.

Информационной базой являлись данные Федеральной службы государственной статистики в сборнике «Регионы России», а также Единой межведомственной информационно-статистической системой (ЕМИСС) за период 2000-2017 гг.

Исследование включало следующие этапы:

На первом этапе была подготовлена база данных, состоящая из временных рядов за 18 лет по каждому анализируемому показателю:

- коэффициент Джини (КД, индекс концентрации доходов), характеризующий степень неравенства распределения доходов между группами населения (обычно доходы населения делятся на пять 20% групп);

- удельный вес численности населения в дотрудоспособном (до ТрВ), трудоспособном (ТрВ) и после трудоспособном (послТрВ) возрасте. Данный показатель, использующийся нами в качестве независимой переменной, должен выявить, при наличии, зависимость неравенства от доходов, получаемых каждой возрастной группой населения в отдельности;

- удельный вес численности мужчин (ТрВ_М) и женщин (ТрВ_Ж) в общей численности населения в трудоспособном возрасте; характеризует возможную разницу в уровне оплаты труда занятых в зависимости от по-

ла, а также влияние возможных перерывов в трудовой деятельности у женщин, в связи с рождением детей и уходом за ними;

- удельный вес городского (ГН) и сельского населения (СН) в общей численности населения. Показатель рассматривается с точки зрения оценки влияния места проживания членов домохозяйства на дифференциацию доходов;

- коэффициент миграции, как показатель наличия дискриминационных явлений в уровне оплаты труда вновь прибывшего населения (мигрантов), а также влияния миграционной динамики на уровень распределения социальной помощи населению, уровень конкуренции на рынке труда и пр.;

- доля занятого населения с общим (начальным (нООО; 1-4 класс), основным (ООО; 5-9 класс) и средним (СрОО; 10-11 класс)) и профессиональным (высшим (ВПО) и средним (СПО)) образованием. Влияние данного показателя на исследуемое явление обозначено различием в оплате труда рабочих и специалистов различного уровня квалификации.

Второй этап работы заключался в тестировании рядов данных на стационарность и наличие единичного корня, посредством проведения расширенного теста Дики – Фуллера (ADF). В таблице 1 представлены результаты анализа (только для тех регионов, для которых были выявлены имеющие статистическую значимость социально-демографические факторы; также из таблицы, по аналогичному признаку, были исключены незначимые, но анализируемые факторы).

Исходя из анализа данных, представленных в таблице 1, мы можем сделать вывод, что большинство рассматриваемых нами рядов не стационарны, но являются таковыми по первым разностям (т.е. анализируемые факторы являются интегрированными первого порядка).

Для дальнейшего анализа мы привели все ряды к динамическому виду ($X_i = X_1 - X_0$), соблюдая принцип единообразия (в связи с этим в части моделей использованы разностационарные ряды).

На третьем этапе были выявлены и убраны из анализа независимые показатели, имеющие между собой корреляцию, значение которой выше 0,7 (тестирование данных на мультиколлинеарность), и построены регрессионные модели, позволяющие оценить вклад показателя и направление его влияния на зависимую переменную. Результаты этапа представлены в таблице 2.

Таблица 1

Результаты анализа временного ряда на стационарность

Показатель	Ед. изм.	Порядок интегрированности временного ряда	Республика Бурятия	Забайкальский край	Республика Саха (Якутия)	Камчатский край	Приморский край	Хабаровский край	Магаданская область	Сахалинская область	Еврейская автономная область
			Но – наличие единичного корня; Р – знач., %								
КД	-	<i>I</i> (0)	43.8	2.4	2.7	53	17	1.8	72.2	0.7	77.9
			<i>I</i> (1)	2.5	0.6	0.3	7.7	41.4	0.3	2.8	7.7
ВПО	%	<i>I</i> (0)		89.4							
			<i>I</i> (1)		0,0						
СПО	%	<i>I</i> (0)		5.2					1.7		
			<i>I</i> (1)		0,0				0.3		
СрОО	%	<i>I</i> (0)	96.8		5.5		2.58				
			<i>I</i> (1)	0,0		0.7		7.93			
нООО	%	<i>I</i> (0)	0.1								
			<i>I</i> (1)	0.1							
КР	-	<i>I</i> (0)	23.2	2.7							
			<i>I</i> (1)	1.4	7.5						
ГН	%	<i>I</i> (0)							0.2		
			<i>I</i> (1)						14.7		
МП	%	<i>I</i> (0)	0.6								
			<i>I</i> (1)	0.2							
доТрВ	%	<i>I</i> (0)			0.2		25.7			7.4	
			<i>I</i> (1)			72.4		41.4			57.8
ТрВ	%	<i>I</i> (0)				99.4		39.7			7.9
			<i>I</i> (1)				16.2		28.8		
послТрВ	%	<i>I</i> (0)						8.5			
			<i>I</i> (1)						1.65		

Источник: составлено автором

Проведенный анализ позволил нам сделать следующие выводы.

Во-первых, в большинстве регионов ДФО (исключение – Амурская область и Чукотский автономный округ) неравенство доходов населения имеет зависимость от динамики факторов социально-демографического характера.

Во-вторых, сочетание рассматриваемых факторов для каждого субъекта является уникальным: по составу, степени и направленности воздействия.

В-третьих, среди всей анализируемой в данной работе группы факторов наиболее часто встречаются следующие показатели: наличие среднего общего образования (10-11 класс) и возрастной состав населения – в

дотрудоспособном и трудоспособном. Данные факторы являются статистически значимыми в 33% моделей. Интересно, что во всех случаях с ростом численности населения до трудоспособного возраста неравенство доходов снижалось (обратная связь), а с ростом численности населения трудоспособного возраста – повышалось (прямая связь). Далее (в 22% случаев) являются статистически значимыми наличие среднего профессионального образования (с ростом показателя дифференциация снижается) и коэффициент рождаемости (с ростом показателя неравенство растет).

Таблица 2

**Результаты корреляционно-регрессионного анализа
влияния социально-демографических факторов
на неравенство доходов населения**

Регион ДВФО		Модель анализа	Коэффициенты регрессии		
			Мн. R	R ²	Значим. F
1	Республика Бурятия	КД = 0.004*КР-0.001*СрОО - 0.01*нООО-0.002*МП Р-знач. (0.00027) (0.01450) (0.00862) (0.02891) DW 1,95	0,84	0,71	0,00
2	Забайкальский край	КД = 0.01*КР-0.01*ВПО - 0.001*СПО Р-знач. (0.0278) (0.0008) (0.0098) DW 1,79	0,78	0,61	0,00
3	Республика Саха (Якутия)	КД = 0.001*СрОО - 0.01*доТрВ Р-знач. (0.0002) (0.0002) DW 2.04	0,88	0,78	0,00
4	Камчатский край	КД = 0.005+ 0.012*ТрВ Р-знач. (0.0265) (0.0019) DW 1,72	0,66	0,44	0,00
5	Приморский край	КД = 0.003 -0.001*СрОО - 0.009*доТрВ Р-знач. (0.0455) (0.0384) (0.0080) DW 2.71	0,69	0,48	0,01
6	Хабаровский край	КД = 0.01*ТрВ + 0.01*послТрВ Р-знач. (0.0185) (0.0438) DW 2.36	0,57	0,32	0,05
7	Магаданская область	КД = 1.59*ГН-0.056*СПО Р-знач. (0.0018) (0.0237) DW 1,95	0,76	0,58	0,00
8	Сахалинская область	КД = 0.01-0.011*доТрВ Р-знач. (0.0069) (0.0103) DW 1,25	0,72	0,52	0,00
9	Еврейская автономная область	КД = 0.42+0.72*ТрВ Р-знач. (0.0378) (0.0081) DW 1,69	0,60	0,36	0,01

Источник: составлено автором.

В-четвертых, ни для одного региона Дальневосточного федерального округа не было характерно наличие зависимостей между неравенством доходов и основным общим образованием, сельским населением и гендерным составом.

Полученные результаты представляются нам особенно интересными в отношении их отражения в проводимой в настоящее время государственной политике. Анализ государственных программ субъектов ДФО показал, что в них отражен широкий круг мероприятий в социально-демографической сфере, в том числе и в области рождаемости, образования, занятости и социального обеспечения, однако их содержание не направлено на решение актуальной задачи сокращения неравенства населения. Так, по нашему мнению, рост численности населения трудоспособного возраста не обеспечивается достаточным количеством рабочих мест, что приводит к вынужденной безработице и, соответственно, росту неравенства доходов. Аналогично рост неравенства доходов, положительно коррелирующий с повышением рождаемости, может свидетельствовать о низкой эффективности социальной поддержки части населения, принявшего решение о рождении и воспитании ребенка.

Таким образом, учитывая важность решения проблемы высокой дифференциации доходов для регионов Дальнего востока, необходимо в дальнейшем рассмотреть возможность разработки и включения в государственные программы комплекса мероприятий по нивелированию негативного воздействия части социально-демографических факторов на экономическое неравенство населения.

Литература и источники

Беляева Л.А. Социальная стратификация и бедность в регионах России (к составлению социокультурного портрета регионов) // Региональная социология. 2006. [Электронный ресурс]. Режим доступа: http://ecsocman.hse.ru/data/972/784/1219/Sotsis_09_06_p52-63.pdf (дата обращения: 04.10.2017).

Берг Эндрю Дж., Остри Джонатан. Неравенство и неустойчивый рост: две стороны одной медали // Вестник международных организаций: образование, наука, новая экономика. 2013. № 4. Том 8. С. 77–99

Брюкер Г. Способна ли международная миграция решить проблемы европейских рынков труда? // Обзор экономического положения Европы. 2002. № 2.

Гресь Р.А. Влияние демографических императивов на экономическое неравенство регионов России // Синергия наук. 2017. № 8. С. 30–42.

Данканич С.А. Неравенство доходов населения: виды и последствия // ПСЭ. 2011. № 3.

Доклад о неравенстве в мире 2018 World Inequality Report [Электронный ресурс]. Режим доступа: <https://wir2018.wid.world> (дата обращения: 15.04.2018)

Козлова О.А., Арзякова О.Н. Заработная плата в системе эффективной занятости населения региона // Экономика региона. 2007. № 4.

Косарецкий С.Г., Пинская М.А., Груничева И.Г. Проблемы бедности и доступа к образованию. Оценка ситуации в России и международный опыт // Мир России. Социология. Этнология. 2014. № 2.

Костылева Л.В. Пространственные аспекты социально-экономической дифференциации населения региона // Экономические и социальные перемены: факты, тенденции, прогнозы. 2009. № 7.

Малкина М.Ю. Институциональные основы неравенства доходов в современной экономике // Журнал институциональных исследований. 2016. № 1. Том 8. С. 100–120.

Манаева И.В. Модель оценки факторов социально-экономического неравенства городов России // Наука будущего – наука молодых: сборник тезисов участников III всероссийского научного форума (Нижний Новгород, 12-14 сентября 2017 г.). Н. Новгород, 2017. С. 116–117.

Методика расчета показателей распределения и дифференциации по уровню доходов населения // Официальный сайт Федеральной службы государственной статистики [Электронный ресурс]. Режим доступа: http://www.gks.ru/wps/wcm/connect/rosstat_main/rosstat/ru/statistics/population/poverty/# (дата обращения: 15.04.2018).

Овчарова Л. Н., Попова Д. О. Доходы и расходы российских домашних хозяйств: что изменилось в массовом стандарте потребления // Мир России. Социология. Этнология. 2013. №3.

Официальные статистические показатели в Единой межведомственной информационно-статистической системе [Электронный ресурс]. Режим доступа: <https://www.fedstat.ru> (дата обращения: 15.04.2019).

Ощепков А. Ю. Гендерные различия в оплате труда в России // Экономический журнал ВШЭ. – 2006. – № 4.

Регионы России. Социально-экономические показатели. 2018: Р32 Стат. сб. / Росстат. – М., 2018. –1162 с. [Электронный ресурс]. Режим доступа: http://www.gks.ru/wps/wcm/connect/rosstat_main/rosstat/ru/statistics/publications/catalog/doc_1138623506156 (дата обращения: 15.04.2019).

Рощина Я.М. Дифференциация доходов и образования в России // Вопросы образования. 2005. № 4.

Цапенко И.П. Экономический цикл и международная миграция населения // Мировая экономика и международные отношения. 2011. № 8. С. 31–42.

Шабанов В.Л. Динамика уровня жизни и неравенства в городе и селе: оценки с использованием данных бюджетных обследований домашних хозяйств // Известия Саратовского университета. Серия «Социология. Политология». 2014. № 3.

Шабунова А.А., Россошанский А.И. О гендерной дифференциации заработной платы на рынке труда // Проблемы развития территории. 2013. № 5 (67).

Boulant J., Brezzi M., Veneri P. Income Levels And Inequality in Metropolitan Areas: A Comparative Approach in OECD Countries // OECD Regional Development Working Papers. Paris: OECD Publishing, 2016.

Denk O. Financial sector pay and labour income inequality: Evidence from Europe // OECD Economics Department Working Papers. 2015. № 1225. [Электронный ресурс]. Режим доступа: https://www.oecd-ilibrary.org/economics/financial-sector-pay-and-labour-income-inequality_5js04v5wjw9p-en (дата обращения 15.03.2019)

Hoeller, P. et al. Less Income Inequality and More Growth – Are They Compatible? Part 1. Mapping Income Inequality Across the OECD // OECD Regional Development Working Papers. 2012. № 924.

Joumard I. and Londoño Vélez J. Income Inequality and Poverty in Colombia. Part 2. The Redistributive Impact of Taxes and Transfers // OECD Economics Department Working Papers. 2013. № 1037. [Электронный ресурс]. Режим доступа: <http://dx.doi.org/10.1787/5k487n4r0t8s-en> (дата обращения 15.03.2019).

Д.Д. Бадараев

damdin80@mail.ru

Институт монголоведения, буддологии и тибетологии
Сибирского отделения РАН
(Улан-Удэ)

ЗАНЯТОСТЬ НАСЕЛЕНИЯ КАК ФАКТОР МИГРАЦИИ И СОЦИАЛЬНОЙ МОБИЛЬНОСТИ В РЕСПУБЛИКЕ БУРЯТИЯ*

Статья посвящена проблеме занятости населения как фактора миграции трудоспособного населения Республики Бурятия. На основе данных статистики по рынку труда показана роль занятости и трудоустройства в миграционном движении населения как внутри республики, так и за её пределами. На основе вторичного анализа результатов социологического исследования представлены факторы возвратной миграции. В качестве перспектив улучшения ситуации на рынке труда и сдерживания миграционного оттока населения показано включение Республики Бурятия в состав Дальневосточного федерального округа и потенциальное участие в национальных проектах, а также в программах транзитных «Экономических коридоров Китай, Монголия, Россия».

Ключевые слова: занятость, Бурятия, миграция, рынок труда, политика занятости.

Трудовая занятость является ключевым моментом в общественной и личной жизни каждого индивида. Трудовая занятость, как правило, обеспечивает приемлемый социальный статус человека, его финансово-экономическую самостоятельность, возможность самореализации и карьерного роста, а также способствует созданию общественно-полезного продукта. Человек стремится принимать участие в трудовом процессе, поскольку это обуславливается необходимостью психологической сопричастности, удовлетворенности выполненным, комфортным присутствием в трудовом коллективе.

Социально-экономические и политические условия существенным образом могут повлиять на статус занятости, на степень миграционной активности и уровень жизни трудоспособного населения. В новых реалиях,

* Исследование выполнено при финансовой поддержке РФФИ в рамках научного проекта № 19-011-00768 «Жизнь на фронтире: миграции и мобильности в приграничье»

согласно Конституции РФ, наемному работнику предоставляется свобода перемещения как внутри страны, так и за её пределами. Законодательно установлены права и свободы на перемещение и труд, что обосновывает свободную трудовую миграцию в поисках подходящей работы. С целью поиска подходящей работы трудоспособные граждане предпринимают действия по пространственному и социальному перемещению. Категория «подходящая работа» становится ориентиром и фактором инициации движений для наемного работника. В Федеральном законе «О занятости населения в Российской Федерации» от 19 апреля 1991 года «подходящей считается такая работа, в том числе работа временного характера, которая соответствует профессиональной пригодности работника с учетом уровня его квалификации, условиям последнего места работы (службы), за исключением оплачиваемых общественных работ, а также состоянию здоровья, транспортной доступности рабочего места [Закон РФ ... 2019]. В процессе поиска подходящей работы трудовая миграция становится ситуативной необходимостью, где приоритетной целью является обеспечение нормальной занятости и достойного уровня жизни.

Республика Бурятия является субъектом Российской Федерации с низким уровнем социально-экономического развития, вместе с тем, обладающим большими запасами природного богатства и нереализованными человеческими и интеллектуальными ресурсами. По результатам исследования РИА (рейтинг в мае 2018 г.) Республика Бурятия в рейтинге развития российских регионов находилась на 70 месте [Москва и Петербург ... 2018]. Численность населения республики на 01.01.2018 г. составила 984,5 тыс. чел., из них городское население – 581,0 тыс. чел., сельское – 403,5 тыс. чел. В столице (город Улан-Удэ) численность населения равнялась 434,8 тыс. чел. [Численность и состав ... 2018].

Состояние рынка труда можно продемонстрировать статистическими данными. По итогам обследования рабочей силы среди населения в январе 2019 года, проведенного Территориальным органом Федеральной службы государственной статистики по Республике Бурятия, численность рабочей силы составила 439,2 тыс. чел. или 44,6% общей численности населения республики. Из них 397,4 тыс. чел. были заняты в экономике республики и 41,9 тыс. чел. не имели занятия, но активно его искали (в соответствии с методологией Международной организации труда классифицируются как безработные). Уровень занятости населения в возрасте 15

лет и старше составил 52,6%, уровень безработицы – 9,5%. Уровень регистрируемой безработицы в целом по республике составил 1,4%, в количестве 6,2 тыс. чел. Коэффициент напряженности (численность незанятых граждан, зарегистрированных в органах службы занятости и претендующих на одну вакансию) на рынке труда – 0,6. Реализация органами службы занятости населения подпрограммы «Содействия занятости населения» госпрограммы «Экономическое развитие и инновационная экономика» в 2018 году позволила трудоустроить на постоянные и временные рабочие места 13 941 чел. Доля трудоустроенных граждан в общей численности граждан, обратившихся за содействием в государственные учреждения занятости населения с целью поиска подходящей работы, составила 55,9% [*Комплексный доклад ... 2019*].

Финансовые затраты из субвенций федерального бюджета за 2018 год на социальную поддержку безработным гражданам составили 303,8 млн руб. На мероприятия по оказанию содействия занятости населения из республиканского бюджета израсходовано 95,2 млн руб. [*Информирование о ситуации ... 2018*].

Несмотря на благоприятную ситуацию с естественным приростом населения, численность населения Бурятии существенно не увеличивается по причине отрицательного миграционного сальдо населения в течение последних 30 лет. Депрессивный период 1990-х годов, затем наметившийся экономический подъем 2000-х годов, социально-экономические и политические кризисы 2010-х годов способствовали периодическому усилению миграционных движений. Векторы миграции указывают на отрицательное сальдо, начиная с 1990 года, что объясняет непривлекательность региона с точки зрения социально-экономического положения, перспектив и возможностей реализации трудовых способностей наемных работников.

В статистических показателях следует выделить внутреннюю миграцию в пределах республики, межрегиональную миграцию внутри страны и внешнюю зарубежную миграцию. Так, в 2017 году прибыло в республику из других регионов и из-за рубежа 13 826 чел., а выбыло – 17 252 чел. Таким образом, миграционная убыль составила 3 426 чел., из них в передвижениях внутри России республика потеряла 3 137 чел., а с зарубежными странами – 289 чел. Внутрорегиональная миграция в республике составила 26 725 чел. [*Общие итоги ... 2018*]. Положение с занятостью населения и напряженной ситуацией на рынке труда, невысокий уровень жизни населения в регионе

показывают высокий миграционный потенциал населения. Как следствие, статистика фиксирует такие показатели, как слабое состояние рынка труда, отрицательное миграционное сальдо, высокую сельско-городскую миграцию населения, низкий уровень заработной платы.

Согласно данным статистики, трудоспособные граждане Бурятии покидают пределы республики с целью трудоустройства, учебы, по семейным причинам и т.д. Принимающими территориями являются как соседние регионы, так и центральные регионы России с более высоким уровнем жизни населения, а также страны ближнего и дальнего зарубежья.

Мобильность населения можно рассматривать с разных позиций в зависимости от причины перемещения. Как показывают статистические данные и социологические исследования, значимый сегмент среди причин миграции занимает трудоустройство на востребованную и высокооплачиваемую работу, которая соответствует основным запросам наемного работника. В 2017 году из 32 371 чел., прибывших по всем указанным трем направлениям (внутрирегиональное, межрегиональное, зарубежное), 3 548 чел. указали работу/занятость в качестве причины миграции. Из числа 35 359 чел. выбывших покинули республику по этой причине 4 468 чел.

Рынок труда в регионе регулируется федеральными и региональными органами власти. К органам управления человеческими ресурсами в регионе относятся Республиканское агентство занятости населения и подведомственные ему городские и районные центры занятости населения, Комитет по труду Министерства экономического развития Республики Бурятия, Управление по вопросам миграции Министерства внутренних дел по Республике Бурятия, Государственная инспекция труда в Республике Бурятия.

В республике наблюдаются активные межрайонные перемещения трудоспособного населения. В большинстве случаев причинами сельско-городской миграции становятся отсутствие подходящей работы и сопутствующий низкий уровень жизни в сельской местности, сворачивание производственной сферы, слабые перспективы возрождения былых хозяйствующих субъектов, низкий уровень инфраструктурной обеспеченности, качество оказываемых образовательных, культурно-досуговых и медицинских услуг. С позиции отпускаящей стороны, происходит уменьшение численности населения в районах республики. Вместе с тем, с позиции принимающей стороны, наблюдается наплыв сельского населения в крупные районные центры, а также в столицу – город Улан-Удэ. Большинство приезжего насе-

ления оседает на первое время в пригородах Улан-Удэ, а также в близлежащих к городу районах – Иволгинском, Тарбагатайском, Заиграевском районах. Далее, по мере наращивания капитала и прохождения адаптационного периода, некоторые сельчане меняют место жительства в сторону центральной части города, где шире представлены возможности удовлетворения социальных, культурных и духовных потребностей. Население пригородов Улан-Удэ за 10 лет увеличилось в разы, так же как и население близлежащих сельских районов. Пригороды Улан-Удэ как объект исследования стали особой темой для дискурс-анализа в СМИ и исследовательских инициатив в регионе [Бреславский 2014]. Для органов власти местных муниципальных образований проблема прироста населения обрела особую значимость, поскольку с увеличением численности населения возникают потребности обеспечения возможностей для удовлетворения потребностей уже большего числа населения в сферах образования, здравоохранения, жилищно-коммунального хозяйства.

Одной из актуальных проблем в социально-трудовой сфере является отток из республики молодежи, квалифицированных кадров и других категорий граждан трудоспособного возраста. В связи с этим Правительством региона периодически поднимается вопрос о реализации программ по возвратной миграции. Для этой цели обсуждаются и реализуются такие меры поддержки молодежи на региональном уровне, как «земский доктор», «земский учитель», «обеспечение жильем молодежи», выделение земельных участков на строительство собственного жилья, поддержка малого предпринимательства, выделение семьям леса для заготовки пиломатериалов в объеме 300 куб. м, поощрение талантливой молодежи и т.д. К сожалению, по причине воздействия ряда негативных факторов (финансовых, административных, законодательных) многие программы отменены, приостановлены или же не выполняются в полной мере.

О намерениях вернуться обратно в республику можно судить по результатам некоторых социологических опросов. Так, например, по данным анкетирования 200 студентов и молодых специалистов (до 29 лет), уехавших за пределы Республики Бурятия, 42% респондентов в ближайшей перспективе не считают возможным вернуться в Бурятию [Мадиева 2015, с. 388–389]. Те респонденты, которые имеют намерение вернуться обратно в Бурятию, объяснили свой выбор семейными обстоятельствами (52%), стремлением общаться с родственниками и близкими по менталитету людьми (61%),

патриотическими чувствами (33%), возможностью решить жилищный вопрос (26%) и наличием рабочих мест, стабильной заработной платы (11%). 38% респондентов планируют после окончания высшего учебного заведения работать в Бурятии, 23% - преимущественно в центральных регионах страны, 26% – в других регионах, 9% – в Москве, 4% – за рубежом. Свой выбор молодежь обуславливает высоким уровнем зарплаток (45%), развитием региона в целом и уровнем развития молодежной и социокультурной инфраструктуры (30%), возможностью трудоустройства (24%), наличием государственной поддержки молодежи в данном регионе (9%). Опрос также показал, что величина миграционного потенциала Республики Бурятия зависит от двух основных факторов: экономического и культурно-инфраструктурного. К первому относится обеспечение жильем, работой и достойной зарплатой (57% респондентов), ко второму – наличие культурно-рекреационной инфраструктуры в регионе (43%).

Официальными органами, уполномоченными заниматься вопросами содействия переселению незанятых граждан, являются Центры занятости населения, относящиеся к структурным единицам Республиканского агентства занятости населения. Направление под названием «Содействие безработным гражданам в переезде и безработным гражданам и членам их семей в переселении в другую местность для трудоустройства по направлению органов службы занятости» осуществляется в рамках программы содействия занятости населения в Республике Бурятия на соответствующий период. В целях информирования населения о возможностях трудоустройства в другой местности гражданам, желающим переехать, предлагается республиканский банк вакансий, а также вакансии, размещенные на информационном портале «Работа в России». В рамках проводимых республиканских ярмарок учебных и рабочих мест гражданам оказываются консультации по вопросам содействия безработным гражданам в переезде и безработным гражданам и членам их семей в переселении в другую местность для трудоустройства по направлению органов службы занятости населения. По отчетным данным Республиканского агентства занятости населения, за 2018 год фактически переехали и переселились по направлению органов службы занятости 50 чел., из них 36 чел. переехали с целью временного трудоустройства, а 14 чел. переселились с целью постоянного трудоустройства. В сельскую местность переехали 28 чел., переселились в сельскую местность на постоянное место жительства 9 чел.

Из числа граждан получивших государственную услугу, 24 чел. имеют высшее профессиональное образование, 6 чел. – среднее профессиональное образование и 20чел. – среднее общее образование.

С целью трудоустройства в другой местности по направлению службы занятости было переселено на постоянное место жительства в сельскую местность 9 человек, из них 1 человек переселился совместно с членом семьи. Граждане были трудоустроены по следующим специальностям: электрогазосварщик, старший менеджер-оператор, главный специалист по ЖКХ, кочегар, пожарный, контрактный управляющий, слесарь-ремонтник.

С целью временного трудоустройства в другой местности по направлению службы занятости переехало в сельскую местность 28 человек. Граждане были трудоустроены по следующим специальностям: ветеринарный врач, водитель грузового транспорта, помощник повара, продавец продовольственных и непродовольственных товаров, администратор, разнорабочий, сторож, водитель автомобиля, кондуктор автобуса, учитель начальных классов, уборщик помещения, слесарь, монтер путей [*Доклад о деятельности ... 2018*].

В Республике реализуется программа по оказанию содействия добровольному переселению соотечественников, проживающих за рубежом. За 2018 год прибыли, проживают и работают на территории Республики Бурятия 143 соотечественника [*Информирование о ситуации ... 2018*]. Вместе с тем, начиная с 1990 года, международная миграция в республике имеет волнообразный характер. Отрицательное сальдо по международной миграции (-289) показывает, что выбыли из республики в основном в страны СНГ, т.е. 604 человека из всего количества выбывших(721): Украина – 185, Узбекистан – 131, Киргизия – 83, Армения – 62, Азербайджан – 55, Таджикистан – 47, Казахстан – 31 и т.д. Выбыли в другие страны: в Китай – 34, Монголию – 27, Израиль – 10 и т.д. [*Международная миграция ... 2019*]. Уменьшение иностранной рабочей силы в Бурятии также связано с жесткими законодательными ограничениями. Согласно Постановлению Правительства Российской Федерации от 14 ноября 2018 г. № 1365, на 2019 год доля иностранцев, занятых в строительстве, в одной организации не должна превышать 80% от общей численности работников. В компаниях, занимающихся выращиванием овощей, доля не должна превышать 50% от общего числа работников, в торговле алкогольными напитками и табачными изделиями – 15%. Максимально допустимое количество иностранных работников, заня-

тых в организациях, занимающихся грузо- и пассажироперевозками, составляет 26%, 25% - в организациях, ведущих деятельность в области спорта. Не допускается наем работников без российского гражданства в организации, занимающиеся продажей лекарственных средств, розничной торговлей в нестационарных торговых объектах и на рынках. В 2019 году в Бурятии установлена квота на прием иностранных работников в количестве 777 человек, также направлена дополнительная заявка на еще 166 работников. Большая часть из них трудится в строительной отрасли [*В 2019 году доля ... 2019*].

Темой для особого изучения является внешняя миграция населения республики в зарубежные страны с целью трудоустройства. В случае успешности адаптационного этапа за границей, многие граждане предпринимают попытки дальнейшего, более основательного обустройства собственной жизни и будущего своих детей и близких в выбранных ими странах. По причине нелегального нахождения многих граждан Бурятии в странах с развитой экономикой, органы статистики не располагают точными данными по количеству и территориям нахождения граждан Бурятии. Например, дискурс-анализ источников СМИ показывает, что граждане Бурятии активно осваивают рынок труда в Южной Корее, Израиле, Соединенных Штатах Америки и т.д.

С изменением политического курса республики и вхождением в ноябре 2018 года в состав Дальневосточного федерального округа в Бурятии намечаются определенные позитивные сдвиги в сторону улучшения инвестиционного климата, развития туризма с экологическим уклоном, привлечения федеральных ассигнований на совершенствование и создание инфраструктурных объектов в регионе, участия в программе «Дальневосточный гектар», получения субсидий по авиаперевозкам, поддержки семей и т.д. Предполагаемые изменения будут способствовать созданию новых рабочих мест для местного населения, более рациональному распределению трудовых ресурсов в отдельных отраслях экономической деятельности в регионе. У населения появляется надежда на улучшение уровня жизни и определенную социальную стабильность.

Вместе с тем, роль Бурятии как перевалочного промежуточного узла возлагает ответственность на продвижение социально-экономического, научного, культурного, туристического потенциала в направлении азиатских стран, в частности Монголию и Китай. Интерес вызывает китайская инициатива «Один пояс – один путь», предполагающая интеграцию мировых рынков, вместе с которой наметились определенные перспективы

строительства транзитных экономических коридоров из Китая в Россию для доставки китайских товаров на крупные рынки европейских стран. Реализация в скором будущем 32 проектов в рамках Программы «Экономический коридор Китая, Монголии и России» также дает некую надежду на улучшение ситуации на рынке труда в Республике Бурятия.

Таким образом, социально-экономические реалии в современном обществе демонстрируют относительную свободу выбора места проживания и сферы занятости. Периферийные регионы с низким уровнем социально-экономического развития теряют трудоспособное население, не исключение и Республика Бурятия. К важным причинам миграции населения в Республике Бурятия и оттока трудоспособного населения относится поиск подходящей работы с целью достижения полноценной занятости. Государственное регулирование миграционных процессов с целью обеспечения граждан занятостью на данном этапе минимальное, что демонстрирует отстраненность миграционной политики в сфере занятости внутри страны и за ее пределами. Другой аспект, связанный с прибытием иностранных граждан в целях трудоустройства, находится на особом контроле у органов миграционного контроля, что в большей степени связано с защитой внутреннего рынка труда и обеспечением конституционного порядка в стране. Во всех случаях присутствует гигантский теневой рынок труда, не поддающийся статистическому учету, где происходит круговорот мигрантов-нелегалов как внутри республики, так и между регионами по стране и за рубежом.

Для сохранения профессионально-квалификационного и половозрастного состава рабочей силы в регионе требуется целенаправленная работа по совершенствованию миграционной политики, обеспечению условий для возвратной миграции трудоспособного населения из других регионов и из-за рубежа, качественной подготовке квалифицированных кадров в соответствии с потребностями региональной экономики, снижению безработицы, повышению уровня жизни граждан, развитию традиционных отраслей экономики.

Литература и источники

Бреславский А.С. Незапланированные пригороды: сельско-городская миграция и рост Улан-Удэ в постсоветский период. Улан-Удэ: Изд-во БНЦ СО РАН, 2014. 192 с.

В 2019 году доля иностранных работников в штате строительных организаций не сможет превышать 80% // Без формата [Электронный ресурс]. Режим доступа: <http://ulanude.bezformata.com/listnews/dolya-inostrannih-rabotnikov-v-shtate/71304953/> (дата обращения 15.03.2019 г.)

Доклад о деятельности Агентства занятости за 2018 год // Официальный сайт Республиканского агентства занятости населения [Электронный ресурс]. Режим доступа: http://egov-buryatia.ru/azan/activities/reports_and_reports/ (дата обращения 15.03.2019).

Закон РФ от 19.04.1991 № 1032-1 (ред. от 11.12.2018) «О занятости населения в Российской Федерации» (с изм. и доп., вступ. в силу с 01.01.2019).

Информирование о ситуации на регистрируемом рынке труда за 2018 год // Официальный сайт Республиканского агентства занятости населения [Электронный ресурс]. Режим доступа: <http://egov-buryatia.ru/azan/activities/directions/informatsiya-o-polozhenii-na-rynke-truda-v-rb/> (дата обращения 15.03.2019).

Комплексный доклад «Социально-экономическое положение Республики Бурятия» // Официальный сайт Территориального органа Федеральной службы государственной статистики по Республике Бурятия [Электронный ресурс]. Режим доступа: <http://www.gks.ru/region/doc1181/IssWWW.exe/Stg/dv00/iv00330r.htm> (дата обращения: 15.03.2019).

Мадиева М.Г. Региональный аспект возвратной миграции молодежи в Республику Бурятия // Сборник научных статей XIII международной научно-практической конференции молодых ученых по региональной экономике. Екатеринбург: Институт экономики Уральского отделения РАН, 2015. С. 385–390.

Москва и Петербург возглавили рейтинг развития российских регионов // РИА новости [Электронный ресурс]. Режим доступа: <https://ria.ru/20180523/1521122228.html> (дата обращения: 15.03.2019).

Численность и состав населения // Официальный сайт Республиканского агентства занятости населения [Электронный ресурс]. Режим доступа: http://burstat.gks.ru/wps/wcm/connect/rosstat_ts/burstat/ru/statistics/population (дата обращения: 15.03.2019).

Е.А. Ерохина

leroh@mail.ru

Институт философии и права

Сибирского отделения РАН

Новосибирский государственный университет

экономики и управления

(Новосибирск)

САМОКОЛОНИЗАЦИЯ КАК ВЕКТОР ПРОСТРАНСТВЕННОГО РАЗВИТИЯ: СИБИРСКИЙ КЕЙС

В статье раскрываются историко-социологические аспекты соотношения государственного регулирования и самоорганизации региональных сообществ в процессе интеграции Сибири в социокультурное пространство России. В развитии Азиатской России выделено три ключевых периода, каждый из которых обусловлен статусной трансформацией региона в пространственной структуре страны. Сибирский макрорегион представлен как территория, развитие которой отражает специфику эволюции отношений между центром и периферией России.

Ключевые слова: управление, самоорганизация, пространственное развитие, Сибирь, Россия.

Поиск эффективного механизма выравнивания региональных диспропорций между центром и периферией, европейскими и азиатскими регионами России, является актуальной проблемой в условиях нарастающей глобализации. Указанные проблемы осмысливаются в современном научном дискурсе в терминах концепции пространственного развития. В Стратегии пространственного развития РФ до 2025 года указанный концепт понимается как совершенствование системы расселения и территориальной организации экономики [*Стратегии ... 2019*].

Обращаясь к теме регионального развития, невозможно обойти вниманием связь населения и территории, имеющую не только экономическое, социальное и политическое измерение, но и символическое. Из ощущения укорененности возникают региональная идентичность и локальный патриотизм, позитивное по своей природе чувство принадлежности к малой родине. Однако укорененность способна производить и иные

эмоции, связанные с ощущением несправедливости и острым переживанием дистанции неравенства, – ощущения, порожденные социальным сравнением. Социальная мобилизация, опирающаяся на чувство досады населения окраинных территорий по отношению к центру, способна производить политические эффекты, приводящие к кризису власти вследствие того, что жители периферии не чувствуют себя вполне «своими» для тех, кто ими управляет.

Как осуществляется интеграция региональных сообществ в более крупные социальные образования? Как изменился статус территорий на Востоке России за полтора столетия «великих трансформаций» ее истории? Как восприятие жителей Азиатской России своего места в огромной стране влияет на их самовосприятие в качестве россиян?

На антиномичность образа Сибири и двойственного восприятия сибирской идентичности указывали многие исследователи [*Анисимова, Ечевская 2012; Головнева 2017*]. Сибирь остается для многих местом свободы и символической надежды на то, что когда-нибудь в России случится инновационный прорыв. Образ Новосибирского Академгородка как кремниевой тайги, по аналогии с силиконовой долиной в Калифорнии, будит воображение наших современников. Вместе с тем Сибирь остается местом притяжения для молодых людей со всего мира, путешествующих по Транссибу с целью «мир посмотреть и себя показать». Сибирь славится как родина шаманизма и экзотических религиозных культов, куда стремятся эзотерики из разных регионов России и из-за границы для того, чтобы приобщиться к «местам силы».

Таким образом, можно говорить о том, что образ Сибири включает в себе две интенции, проективную и консервативную. Если первая связана с модернизацией и устремлена в будущее, которое ассоциируется в воображении субъектов пространственного проектирования с инновационным развитием, то вторая устремлена к «корням», архаике и традициям, отождествляемым с «изначальностью», крепостью, силой.

Связка проективного (свобода, воля) и утопического (укорененность, сила) была отражена в названии культурно-исторического форума «Место силы и свободы. Академгородок», посвященного 50-летию фестиваля авторской песни, проведенного клубом молодых ученых «Под Интегралом» в 1968 году. Другим основанием для воспроизводства различия между Сибирью и «корневой» Россией служит оппозиция «свой» – «чужой».

Именно она позволяет фиксировать «переключение режима» восприятия образа Сибири в сознании россиян по условной шкале между полярными позициями «включения» и «исключения». «Включение» предполагает конструирование целостности через приписывание структурным компонентам образа России качеств, соотносимых как с целым, так и с его частями. Ярким примером такого конструирования является образ России как Гипербореи, отсылающий к северному характеру страны. В свою очередь, режим «исключения» фиксирует различие России и Сибири, и в пределе – отдельность последней. Между этими полюсами располагается широкий спектр регистров, переключение которых либо сокращает дистанцию между регионом и «корневой» Россией, либо увеличивает. При этом следует понимать, что полное отождествление Сибири и России невозможно даже в разных проекциях.

В литературоведении существует понятие «сибирского», «кавказского», «крымского» и иных региональных текстов русской литературы. Это позволяет предположить, что в основании пространственного проектирования также лежит образное моделирование, освоение и присвоение пространства посредством географических образов как инструментов управления. Суть образного моделирования заключается в замене исходного громоздкого представления о географическом объекте компактным и экономным, удобным для манипуляции. При этом стоит отметить схематизм и нацеленность на достижение результата – трансформацию географического пространства в интересах субъекта. Преследуется достижение перспективного, ранее не достигавшегося, желаемого состояния географических объектов и связанных с ними реалий с принципиально отличными от прежних параметрами. Пространство здесь выступают лишь в роли субстрата, будущая форма которого задается программой трансформации, заложенной в образе [Замятин 2004, с. 14].

Использование данного приема можно проиллюстрировать на примере введения номинации «Азиатская Россия» для обозначения региона на рубеже XIX — XX вв. Именно так назывался атлас, изданный в 1914 г. Переселенческим управлением Главного управления землеустройства и земледелия Российской Империи [*Азиатская Россия 1914*]. Примечательно, что в поздний период существования Российской империи антиномии, которые составляют содержание образа Сибири, становятся до некоторой степени атрибутами самой России. Вольно или невольно, азиатские черты

ее образа, запечатленные в стихотворении А. Блока «Скифы», и «Половецких плясках» А. Бородина, нашли отражение в практиках пространственного проектирования. Образ России как европейской страны, сформированный усилиями петровской модернизации XVIII - XIX вв., и поначалу интерпретируемый в характеристиках, подчеркивающих «универсализм» и «европейское» качество, постепенно изменяется – в нем нарастают черты уникальности и цивилизационной самобытности, отличающей россиян от европейцев [Ерохина 2016, с. 11].

Однако пространство может быть осмыслено не только как объект образного моделирования, но и как технологическое пространство власти, «связывающей» индивидов с территорией. Модель локализации отражает мотивы «связи» индивидов с обитаемым пространством. Правомерным представляется выделение двух типов локализации, которое предпринято С.А. Королевым при анализе технологии власти в России: естественное расселение и переселение [Королев 1997, с. 48]. Первый, естественный тип связан со свободным расселением населения по территории [Там же]. Он открывает возможность вступать в отношения с властью через свою сопричастность с местностью. Еще в древних манускриптах формулировка «земля того или иного народа» давала право на владение землей и возможность вести диалог с центральной властью, ссылаясь на эту связь [Замятин 2003, с. 411–412]. Этот тип локализации основан на интересах индивидов, избирающих место и способ поселения исходя из собственных интересов и возможностей, а также традиций той культуры, к которой они принадлежат. Второй, принудительный тип – локализация под давлением власти. Он ориентирован на интересы государства, которое, будучи неспособным осуществить локализацию естественным путем, прибегает к мерам принудительного прикрепления населения к территории: депортации, тюремной (каторжной) изоляции, институтам крепостного права или паспортной прописки [Королев 1997, с. 49, 160, 175, 181, 197]. Два типа локализации отражают два основания власти: служить общественным институтам, и реализовывать тенденцию превращения в орудие самовоспроизводства. В первом случае власть определяется целями, которые лежат вне ее, т.е. общезначимыми целями. Во втором случае власть превращается в технологию собственного расширения [Там же, с. 19].

Следуя этой логике, рискнем предположить, что процесс интеграции Сибири в социокультурное пространство России обусловлен двумя взаи-

мосвязанными процессами: государственным регулированием, или колонизацией, и самоорганизацией. Под колонизацией обычно понимают пространственное перемещение, или миграцию. Для указания на альтернативный процесс в данной статье предполагается использовать термин «самоколонизация». Данное понятие было использовано впервые в работе «Внутренняя колонизация. Имперский опыт России» Александром Эткиндо́м для указания на различие внутренней колонизации России и других империй, территории которых лежали за океаном. Если во втором случае основанием для выстраивания социальных отношений по линии «господство – подчинение» оказывались этнические или расовые признаки, то в случае России таковыми чаще всего становились сословные различия [Эткиндо́ 2013].

Именно этим различиям приписывалось подчас максимальное значение, что открывало возможность как для кооптации иноэтничной знати в высшее сословие Российской империи, так и для манипуляции этническими категориями в управленческих целях. Этнические различия могли минимизироваться, а сословные, напротив, преувеличиваться, если это было выгодно власти [Каппелер 2000, с. 47; Эткиндо́ и др. 2013, с. 37, 39]. В истории России это привело к парадоксальным результатам, когда предметом экзотизации (более всего нуждающимся в «колонизирующем» воздействии, патерналистской заботе и опеке со стороны государства) оказывался сам русский народ.

Экзотизация населения окраин – одна из характеристик структурного и дискурсивного неравенства в концепции внутренней колонизации. В этой логике нам представляется уместным использовать концепт «самоколонизация» для обозначения нацеленной на преодоление дистанции неравенства между центром и периферией самоорганизации. Примером региональной самоорганизации является общественное движение сибирских областников. Под центром в данной статье понимаются столичные анклавы, Москва и Санкт-Петербург. Периферия трактуется нами как пространство российских регионов.

Выделяемый нами сибирский кейс в значительной мере сформирован научным дискурсом об особом типе региональной идентичности, сибирской идентичности, которая репрезентирована в массовых представлениях о самоидентификации населения Тюменской области (Уральский Федеральный округ), тюркских республик Южной Сибири (Алтай, Хакасия, Тува), Алтайского и Красноярского краев, Омской, Томской, Новоси-

бирской, Кемеровской и Иркутской областей (Сибирский Федеральный округ), Республики Бурятия и Забайкальского края (Дальневосточный федеральный округ) [Анисимова, Ечевская 2012; Жигунова 2014]. Однако историческая корректность требует указать, что изначально, в середине XIX века, под Сибирью понималась вся азиатская часть России. Помимо историко-культурных областей, связанных с упомянутыми выше современными регионами России, она включала также Степной край (нынешняя территория Северного Казахстана) и Дальний Восток.

Можно выделить несколько этапов в процессе ментальной трансформации образа Сибири, связанной с изменением статуса региона в социокультурном пространстве России. Первая из них связывает пореформенный период (окончание Крымской войны и отмену крепостного права) со столыпинской реформой, в хронологическом отрезке между которыми историки выделяют несколько волн крестьянского переселения в Сибирь из европейской части России (1856-1905 гг.). Именно в этот хронологический период на смену пугающему образу «дикой земли», нуждающейся в цивилизационном «окультуривании», приходит представление о Сибири как стране предприимчивых людей с сильным здоровым характером, которые при этом лишены высокомерия по отношению к коренным сибирским народам. На смену образу Сибири как отдаленной окраины, «которой будет прирастать могущество России», приходит образ края, освоение которого сулит в будущем немалые выгоды.

Чем же отметилась центральная власть в обозначенный период? Во-первых, следует упомянуть ее инфраструктурные проекты, в том числе Транссибирскую железнодорожную магистраль, которая позволила связать историческое ядро России с регионами на ее востоке. Во-вторых, важно напомнить и о проектах человеческого развития, в том числе образовательных: формировании сети общеобразовательных учреждений и основании Томского университета. Трансформации образа Сибири в значительной степени способствовала активность самих сибиряков. Рост самоуважения способствовал формированию региональной идентичности и регионального патриотизма. В истории идей такая ментальная трансформация образа Сибири оставила областнический проект, который способствовал региональной самоорганизации и сформулировал перед центральной властью запрос на переформатирование отношений между центром и регионами России.

В результате действия встречных процессов политико-административного регулирования и «самоколонизации» Сибирь приобретает статус внутренней периферии, территории, ни в экономическом, ни в политическом, ни в семантическом отношении не являющейся самодостаточной [Ремнев 2011]. Однако дистанция между внутренней периферией и центром более сглажена по сравнению, например, с фронтиром, где действуют иные нормы социального порядка, отличные не только от «центра», но и от «периферии». Фронтирность предполагает не только подвижность пространственных границ, но налагаемые на население территории функциональные ограничения, обусловленные той ролью, которую Сибирь играла в социокультурном пространстве России. Речь идет о военно-оборонительном и сырьевом характере региональной специализации в указанный период.

Вторая трансформация порождена советской мобилизацией и переходом к индустриально-аграрной специализации региона (1917-1945 гг.). Имидж Сибири дополняется в этот период новыми характеристиками молодого растущего социального организма. Сибирь становится «просто Россией», без свойства, но и без нарочитого противопоставления центру. «Самоколонизация» Сибири совершается в процессе присвоения ею новых функций индустриальной кузницы и энергоресурсной кладовой. В истории идей эта трансформация оставила проект строительства социализма в одной, «отдельно взятой стране». Реализация плана ГОЭЛРО, формирование промышленной инфраструктуры в годы первых пятилеток позволили создать за Уралом индустриальную базу, которая в период Второй мировой войны послужила экономическим и технологическим фундаментом независимости СССР.

Третья трансформация связана с формированием элементов экономики инновационного типа. Инновационная составляющая вновь изменила судьбу региона в 1960-х гг., вдохнув новую жизнь в традиционный для русской культуры образ Сибири как «земли обетованной», где перед человеком открывается возможность проявить себя в свободной и творческой деятельности. С точки зрения новосибирских экономистов В.И. Сулова и Б.Л. Лавровского, создание Сибирского отделения трех Российских академий фиксирует изменение отношения Москвы к Сибири как к российской территории [Сулов, Лавровский 2008, с. 119]. Начиная с 60-х гг. XX в. транзитно-коммуникационная, энергосырьевая, индустриально-аграрная специализации региона дополняются инновационной.

Между тем, регион продолжает привычно быть относимым к периферии. Такая оценка требует пересмотра «сырьевой» составляющей образа Сибири и соответствующей государственной стратегии в отношении развития человеческого потенциала, главного ресурса инновационной экономики. Данная необходимость отрефлексирована в Стратегии пространственного развития РФ, утвержденной 13 февраля 2019 года.

Причиной противоречивого характера пространственного развития, сталкивающего встречные тенденции государственного регулирования и «самоколонизации» как процесса, основанного на самоорганизации, является, по мнению некоторых специалистов, институциональная дисфункция, противоречие между формальными институтами и неформальными практиками [Зубаревич 2015]. В отношении же Сибири действуют и другие ограничения, в числе которых исключение этой «парадоксальной», по В.Л. Цымбурскому, «сердцевины» пространственного каркаса России из списка приоритетных для ее развития регионов, к каковым власть традиционно относит геополитические «фланги»: Северо-Запад, Кавказ и с 2014 года Крым, Север и Дальний Восток [Цымбурский 1999, с. 153–154, 157].

В начале 2010-х гг. в ряде сибирских регионов было возобновлено празднование Дней Сибири, которые впервые отмечались общественностью в 1881-1882 гг., в трехсотлетний юбилей похода Ермака. Суждено ли сбыться надеждам сибиряков на инновационный прорыв, или Сибирь останется «местом силы» для искателей приключений?

Литература и источники

Азиатская Россия. Атлас. Спб.: Переселенческое управление Главного управления землеустройства и земледелия, 1914. 61 л., 24 с.

Анисимова А.А., Ечевская О.Г. Сибирская идентичность: предпосылки формирования, контексты актуализации. Новосибирск: НГУ, 2012. 176 с.

Головнева Е.В. «Чувство места» в Сибири: эмоциональный компонент сибирской идентичности // Вестник Томского государственного университета. Культурология и искусствоведение. 2017. № 28. С. 17–26.

Ерохина Е.А. Этническое многообразие в социокультурной динамике России. Автореф. дисс. на соискание уч. ст. д-ра филос. наук. Красноярск, 2016. 31 с.

Жигунова М.А. Кто такой «сибиряк»: что такое сибирская идентичность // Вестник российской нации. 2014. Т. 6. № 6. С. 316–327.

Замятин Д.Н. Амальгама // Империя пространства: хрестоматия по геополитике и геокультуре России. М.: РОССПЭН, 2003. С. 411–412.

Замятин Д.Н. Власть пространства и пространство власти: географические образы в политике и международных отношениях. М.: РОССПЭН, 2004. 352 с.

Зубаревич Н.В. Стратегия пространственного развития после кризиса: от больших проектов к институциональной модернизации // Журнал НЭА. 2015. № 2 (26). С. 226–230.

Каппелер А. Россия – многонациональная империя: возникновение, история, распад. М.: Прогресс-Традиция, 2000. 344 с.

Королев С.А. Бесконечное пространство: гео- и социографические образы власти в России. М.: ИФРАН, 1997. 234 с.

Ремнев А.В. Внутренняя геополитика Азиатской России конца XIX — начала XX века // Демографическое пространство Азии: история, современность, гипотезы будущего. Новосибирск: Параллель, 2011. С. 184–203.

Стратегии пространственного развития России до 2025 года. Режим доступа: <http://www.consultant.ru/law/hotdocs/56857.html>. (дата обращения: 15.03.2019).

Суслов В.И., Лавровский Б.Л. Имиджи Сибири в зеркале экономической истории и стратегии // Имиджи Сибири. Новосибирск: Тренды, 2008. С. 108–134.

Цымбурский В.Л. Геополитика для «евразийской Атлантиды» // Pro et Contra. 1999. Т. 4. № 4. С. 141–175.

Эткинд А.М., Уффельманн Д., Кукулин И.В. Внутренняя колонизация России: между практикой и воображением // Политическая концептология. 2013. № 2. С. 31–56.

Эткинд А.М. Внутренняя колонизация. Имперский опыт России. М.: Новое литературное обозрение, 2013. 448 с.

А.Г. Шеломенцев
a.shelom@yandex.ru
Институт экономики
Уральского отделения РАН
(Екатеринбург),
Л.В. Воронина
voronina_ljudmila@rambler.ru
Федеральный исследовательский центр
комплексного изучения Арктики
имени академика Н.П. Лаверова РАН
(Архангельск)

МИГРАЦИОННЫЕ ПРОЦЕССЫ В АРКТИЧЕСКИХ РЕГИОНАХ РОССИИ: ФАКТОРЫ И БАРЬЕРЫ*

С начала 1990-х годов наблюдается масштабный миграционный отток населения из арктических территорий в другие регионы страны. В связи с этим исследование посвящено анализу мотивации миграционного поведения местного населения на этих территориях. В результате было установлено несоответствие состава факторов миграционного поведения местного населения, полученных с помощью опросов населения, с одной стороны, и результатов количественного анализа обработки данных официальной статистики, с другой; что воздействие факторов в регионах дифференцировано. Выявлено существование своего рода «барьеров», которые встроены в модель миграционного поведения местного населения, становятся его регулятором, в значительной степени сдерживающим миграционные процессы.

Ключевые слова: миграционные процессы, арктические территории, факторы миграции, барьеры миграции, региональные стратегии.

Объект исследования. В качестве объекта исследования нами рассматривались миграционные процессы на территории 29 муниципальных образований Арктической зоны Российской Федерации, границы которой

* Доклад подготовлен при финансовой поддержке РФФИ в рамках научного проекта № 18-010-00509 А «Факторы и механизмы взаимовлияния миграционных процессов и динамики социально-экономического развития арктических регионов России»

установлены Указом Президента РФ «О сухопутных территориях Арктической зоны Российской Федерации» № 296 от 02.05.2014 года (ред. от 27.06.2017). В соответствии с данным документом в Арктическую зону страны входят Мурманская область, Ненецкий, Чукотский и Ямало-Ненецкий автономные округа, а также ряд муниципальных образований Республик Саха (Якутия), Коми, Карелия, Красноярского края и Архангельской области [*О сухопутных ... 2017*]. На 1 января 2017 года в Российской Арктике проживало 2,3 миллиона человек или 1,5% численности населения страны.

В целом можно выделить следующие особенности территорий, относящихся к АЗРФ.

Во-первых, 89% населения АЗРФ проживает в городах, что объясняется слабым развитием сельского хозяйства в виду суровости природно-климатических условий. При этом в арктических муниципалитетах Чукотского и Ненецкого автономных округов, Республики Саха (Якутия) удельный вес населения, проживающего в сельской местности, изменяется в пределах от 27 до 50%.

Во-вторых, большая территория Арктики имеет низкую плотность населения составляет около 1,6 чел/км² (Российской Федерации в среднем – 8,56 чел/км²). При этом наибольшей плотностью населения характеризуются староосвоенные регионы Арктики: Республика Коми, Мурманская и Архангельская области. В свою очередь, наименьшей плотностью населения отличаются арктические муниципальные образования Республики Саха (Якутия) и Чукотского автономного округа.

В-третьих, возрастная структура населения территорий российской Арктики характеризуется высокой долей трудоспособного населения 61,7%, что на 4,3 процентных пункта выше среднероссийского значения. Особенно высока доля трудоспособного населения в муниципалитетах, специализирующихся на добыче полезных ископаемых: городском округе Новая Земля Архангельской области (86,6 % трудоспособного населения), городском округе Норильск Красноярского края (69,4%), а также городах Ямало-Ненецкого автономного округа Губкинский (69,5%), Новый Уренгой (69,5%) и Муравленко (67,5%).

В-четвертых, отраслевая структура занятости населения в муниципальных образованиях АЗРФ и РФ характеризуется более высоким уровнем занятых в секторах экономики: добыча полезных ископаемых – 9,6% (в 5

раз выше среднероссийского уровня), производство и распределение энергии, газа и воды – 8% (в 4 раза выше среднероссийского уровня), образование и здравоохранение – 14% (в 2 раза выше среднероссийского уровня).

В-пятых, уровень зарегистрированной безработицы в арктических муниципальных образованиях в среднем в 2 раза выше среднероссийского уровня. Наиболее высокий уровень безработицы имеет место в отдельных муниципалитетах Архангельской области (до 5,8%), Республики Карелия (до 5,5%), Чукотского автономного округа (до 11%) и Мурманской области (до 10%).

Анализ миграционных процессов в АЗРФ. Анализ статистических данных Арктической зоны Российской Федерации на муниципальном уровне позволяет сделать вывод о том, что, несмотря на отмеченную выше общую тенденцию постепенного сокращения численности населения в АЗРФ, в конкретных регионах можно наблюдать различные процессы, обусловленные соотношением прибывающего и выбывающего населения.

Так, по нашему мнению, все субъекты АЗРФ по динамике численности населения в арктических территориях можно разделить на три основные группы.

К первой группе относятся Республики Коми, Карелия, Саха (Якутия) и Мурманская область, в арктических муниципалитетах которых численность населения имеет тенденцию к снижению высокими темпами. Так, за период с 2011 по 2018 годы данные регионы потеряли 18,8%, 16,2%, 8,4 % и 5,5% соответственно. Особенностью данной группы является сокращение населения во всех муниципальных образованиях, относящихся к АЗРФ, что обусловлено как отрицательным естественным приростом, так и миграционным оттоком населения.

Во вторую группу входят три арктических субъекта РФ – Архангельская область, Чукотский автономный округ, Красноярский край, где сокращение численности населения проходит более медленными темпами, и в 2018 году по сравнению с 2011 годом составило от 0,5% в Красноярском крае до 2,5% в Архангельской области. Резкое снижение населения на территориях этих регионов сопровождается высокой внутрирегиональной миграцией. Здесь наблюдается движение населения из арктических сельских поселений в административные центры и городские округа (г. Архангельск, г. Норильск, городские округа «Новая Земля», Анадырь и Певек).

Третья группа регионов, в которую вошли Ямало-Ненецкий и Ненецкий автономные округа, характеризуется ростом численности населения (2,6% и 4,5% соответственно), проживающего на территории арктических муниципальных образований. Данный факт обусловлен активным привлечением трудовых ресурсов для разработки и освоения крупных нефтегазовых месторождений и закреплением трудоспособного населения на территории путем ведения активной демографической политики, что подтверждается и естественным приростом населения.

Динамика численности населения муниципальных образований регионов АЗРФ, как показывает практика и результаты многих исследований [Губина и др. 2018, с. 62; Лаженцев 2013, с. 118; Павлова 2014, с. 190; Селин и др. 2016, с. 15; Фаузер 2010, с. 140], зависит от широкого круга отраслевых, социальных, экономических, экологических факторов, а также ожиданий и оценки населением перспектив территорий, на которых оно проживает. Этими факторами должно определяться и содержание государственной миграционной политики, реализуемой на территории АЗРФ. Традиционно процессы миграции населения в Арктической зоне Российской Федерации изучаются с различных точек зрения, в том числе с позиций отраслевого подхода, регионального развития, обеспечения качества жизни населения и т.п. При этом особое место занимают исследования, посвященные анализу факторов миграции различных групп населения.

Состояние изученности. Проблема миграции в регионах Севера и Арктики России являлась объектом демографических исследований достаточно давно. После развала СССР рост потока миграции из северных регионов негативно сказался на всех сферах их жизнедеятельности. При этом существовавшие на начало 90-х годов подходы уже не работали, в связи с произошедшими глубокими социально-политическими и экономическими изменениями. Как отмечал А.Н. Пилясов, с начала 1990-х годов арктические регионы столкнулись с явлением миграционной открытости [Пилясов 2017, с. 18].

Особо следует отметить большое количество проведенных социологических опросов населения, в которых с разных сторон раскрывается мотивация мигрантов. Учитывая тот факт, что мигранты арктических территорий России весьма неоднородны, многие исследователи специально выделяли мотивацию разных возрастных групп (молодежи, населения трудоспособного возраста, пенсионеров); мужчин и женщин; го-

родского и сельского населения; по видам (трудова́я, образова́тельная, маятнико́вая и т.п.) и т.п.

Чаще всего, предметом дискуссии становились вопросы соотношения значимости материальных (заработная плата, условия жизни, работа и т.п.) и нематериальных факторов (суровый климат, получение образования, возможности самореализации и т.п.) в мотивации различных групп мигрантов.

Так, многие исследователи, анализируя мотивацию миграции городского и сельского населения [Лажнецов 2015, с. 75; Пилясов 2013, с. 99; Лажнецов 2014, с. 154], в качестве основных причин миграции из сельских территорий чаще всего называли низкий уровень доходов, безработицу и сложные условия жизни. По мнению Козловой О.А., Проворовой А.А., решение материальных проблем является основным мотивом переезда из своего населенного пункта [Проворова и др. 2016, с. 406]. И.П. Поварич и А.П. Харченко делают выводы, что миграционный отток рабочей силы не зависит от средней заработной платы и уровня развития региона [Поварич и др. 2015, с. 258]. При этом, по мнению М.А. Павловой, главными факторами, определяющими мотивацию поведения молодежи являются: высокая заработная плата (70%), социальная стабильность (40%) и здоровье, а также качество услуг в сфере здравоохранения (78%), качество образования (37%), обеспечение социальных гарантий северянам (28%), состояние экологии (26 %), рост преступности (53%), алкоголизация и наркотизация населения (48 %), удаленность от культурных центров страны и ограниченность предлагаемых населению услуг в сфере культурного досуга (34%) [Павлова 2014, с. 190]. Е. Беглова Е., У. Мусин, изучая мотивацию трудовых мигрантов, также делают вывод о рациональном характере выбора между альтернативами «переехать» или «остаться» [Беглова и др. 2017, с. 164].

По мнению В.В. Фаузера, напротив, на первом месте у мигрантов стоят общие для всех «причины личного, семейного характера» – 58,1%; на втором месте – «в связи с учебой» – 14,7% (в целом по Северу – 3 место); на третьем – «возвращение к прежнему месту жительства» – 10,5%; на четвертом месте – «в связи с работой» – 9,6%» [Фаузер 2010, с. 140]. С.А. Сукнёва также выделяет три основные мотивации миграции: причины личного и семейного характера, которые стоят на первом месте, миграция молодежи для получения образования в крупном городе, и трудовая миграция. При этом отмечается, что основную часть в миграционных потоках составляет молодежь 16-29 лет, направляющаяся в города для по-

лучения образования, овладения профессией, трудоустройства, создания семей [Сукнёва 2016, с. 98]. О.Ю. Красулина выделяет следующие причины миграционных процессов в арктических регионах: «проблемы алкоголизма» – (29,4%), «жилищного обеспечения» – (23,3%), «социальная незащищенность граждан» – (19,9%), «высокий уровень преступности» – (17,4%), которые являются следствием другой, более общей проблемы арктических территорий – проблемы занятости [Красулина 2016]. Некоторые исследователи отмечают гендерные особенности миграции населения в северных регионах [Ивантер 2016, с. 571; Котырло 2008, с. 58].

М.В. Иванова Э.С. Ключкина, анализируя причины миграции молодежи в Мурманской области, отмечают, что, во-первых, миграционные процессы связаны не только с групповой спецификой молодежи (мобильностью), но и с особенностями условий социализации и самореализации в регионе; во-вторых, северные льготы и повышенная заработная плата не являются средством закрепления населения; в-третьих, основными причинами, по которым выпускники школ уезжают учиться в другие регионы, являются отсутствие перспектив для продолжения образования и работы в своем населенном пункте, а также стремление получить хорошее образование и учиться в ВУЗах, которые находятся в других городах [Иванова и др. 2017, с. 185].

Таким образом, в настоящее время накоплен достаточно большой материал по результатам исследований миграции в арктических территориях. Однако следует заметить, что большинство авторов в своих выводах опираются на результаты проведенных социологических опросов различных групп населения. Однако, как показывает практика, желание человека сменить место жительства часто сталкивается с социальными и экономическими барьерами, которые не позволяют ему принять положительное им решение о переезде в другие регионы.

Таким образом, целью исследования является оценка фактической значимости факторов, определяющих масштабы и характер миграции населения из муниципальных образований регионов Арктической зоны Российской Федерации, на базе официальной информации государственной статистики.

Результаты исследования. По результатам обобщения социологических опросов и экспертных оценок, проведенных с начала 2000-х годов, были выбраны шесть основных факторов: размер оплаты труда, занятость,

доступность жилья, жилищно-бытовые условия, возрастная структура и экономическая активность населения на территории.

С помощью метода парной корреляции была проанализирована взаимосвязь между показателями, характеризующими исследуемые факторы, и темпами изменений количества мигрантов, как в целом по арктическим субъектам Федерации, так и по каждому муниципальному образованию с 2011 г. по 2017 г. Результаты позволили сделать следующие выводы.

Зависимость между численностью мигрантов и заработной платой в муниципальных образованиях Республики Карелия и Ненецкого автономного округа носит ярко выраженный характер и описывается линейной зависимостью. Менее явно она присутствует в Республиках Коми и Саха (Якутия), а также Архангельской области.

Связь между стоимостью жилья и темпами изменения миграции местного населения существует на территории Ямало-Ненецкого автономного округа и Архангельской области. Это может быть объяснено тем, что эти регионы характеризуются самым высоким весом (около 20%) молодежи в возрасте 14-29 лет, в то время как в других регионах этот показатель не превышает 13-15%. Взаимосвязь показателей миграции с удельным весом жилых помещений в ветхих и аварийных жилых домах не установлена.

Линейная взаимосвязь между безработицей и оттоком населения в арктических муниципальных образованиях выявлена в Республике Карелия, и менее явно - в Архангельской области. В частности было установлено, что степень взаимосвязи показателей миграции населения и безработицы зависит от отраслевой структуры экономики.

При анализе влияния возрастной структуры населения на темпы его миграции было установлено, что наиболее ярко в виде линейной зависимости наблюдается связь в муниципальных образованиях Архангельской области, Республике Карелия, Ненецком автономном округе, Красноярском крае, а менее явно, в виде полиномиальной зависимости второго порядка - в Республике Якутия и Чукотском автономном округе. В Архангельской области и Ненецком автономном округе наблюдается устойчивый рост мигрантов старше трудоспособного возраста. Таким образом, результаты исследования позволили сделать вывод о том, что от возрастных групп зависят: во-первых, характер влияния, во-вторых, вид миграции, в-третьих, ее масштабы и социально-экономические последствия.

Кроме того, в муниципальных образованиях Республики Карелия и Архангельской области была установлена слабая линейная зависимость между показателями, характеризующими экономическую активность (объемом отгруженной продукции) и темпы изменения миграции.

В последние годы все больше исследователей обсуждают последствия отрицательной миграции. При этом, как правило, они связаны с квалификацией выезжающих; в частности, отмечается, что, в первую очередь, мигрируют квалифицированные кадры, тем самым сокращая человеческий капитал (трудовой потенциал) северных территорий [Селин и др. 2016, с. 214; Васильев и др. 2017, с. 22; Ивантер и др. 2016, с. 325]. В частности, отмечается, что миграция приводит к снижению количества постоянного населения и замене его временными и зачастую низкоквалифицированными кадрами из южных регионов и стран, к деинтеллектуализации АЗРФ, нарастанию технологического отставания и снижению уровня культурной идентичности населения [Ивантер и др. 2016, с. 332]. Эту же тенденцию отмечают и В.В. Фаузер, Т.С. Лыткина, которые пишут, что «анализ обмена населением по образовательному уровню показал, что северные территории получают менее квалифицированные кадры, а отдают более образованные» [Фаузер и др. 2017, с. 144].

В.Н. Лаженцев пишет, что отрицательное сальдо миграции «снижает надежду на то, что эти территории будут опорными базами для развития Севера» [Лаженцев 2015, с. 158]. При этом кризис в экономике, сокращение рабочих мест привели к массовому оттоку населения, сокращению притока молодых образованных кадров [Лаженцев 2014, с. 172]. По мнению Т.Е. Дмитриевой М.С. Бурьян, отрицательная миграция неблагоприятно сказывается на демографической ситуации в северных территориях, которая проявляется в снижении рождаемости, старении и снижении численности населения поселков и деревень [Дмитриева и др. 2011, с. 88]. А.Н. Пилясов отмечает, что отток населения «означает уменьшение культурного и интеллектуального разнообразия в селах и поселках округа; сокращение общей численности населения означает и сокращение числа талантливых, творческих людей» [Пилясов 2009, с. 206].

Таким образом, при всем различии точек зрения на факторы оттока населения из арктических территорий их сходства заключаются в том, что, во-первых, есть необходимость серьезных стимулов для миграции населения на территории, характеризующихся сложными природно-климатическими условиями. Во-вторых, этими стимулами должны яв-

ляться приемлемое качество жизни (доходы, жилищно-бытовые условия, доступность образования, культуры, здравоохранения, уверенность в будущем и т.п.). В-третьих, эти условия возможны только при реализации крупных экономических проектов; например, морских портов, освоения месторождений, строительства крупных машиностроительных заводов, а также создания условий для транспортной доступности (т.е. соединения этих территорий с экономически развитыми регионами современными транспортными коммуникациями).

Барьеры миграции. Проведенное нами исследование показало, что во многих арктических регионах отсутствует устойчивая связь между анализируемыми нами факторами (доходами населения, занятостью, жилищно-бытовыми условиями, ценами на жилье, возрастной структурой, объемами производства), с одной стороны, и темпами и масштабами миграции, с другой. Это позволило нам сформулировать гипотезу о существовании барьеров, которые могут удерживать население в арктических регионах, несмотря на действие таких неблагоприятных факторов, как низкий уровень оплаты труда, плохие жилищно-бытовые условия, снижение доходов, безработицу и т.п. С этой точки зрения, под миграционным барьером в самом широком смысле мы можем рассматривать разного рода препятствия, ослабляющие силу влияния некоторых факторов и трансформирующие мотивацию миграционного поведения населения, включая как оценку текущей ситуации, так и перспектив ее изменения. На нашем примере это проявляется в отказе населения от принятия решения выезда в другие регионы.

Сопоставление результатов проведенных социологических опросов населения муниципальных образований на территории АЗРФ и анализа, выполненного на базе данных официальной статистики, позволили авторам выделить следующие основные виды миграционных барьеров: экономические, социокультурные, природно-климатические, медицинские и барьеры, связанные с государственной политикой в отношении арктических регионов. Как и факторы, отмеченные барьеры в различных сочетаниях и с различной степенью действуют на миграционное поведение групп населения в муниципальных образованиях АЗРФ.

Экономические барьеры включают следующие: сложность продать жилье или его низкая стоимость, которая не позволит в другом регионе купить адекватное жилье; трудности в другом регионе найти работу по специ-

альности; риски потери работы для членов семьи; угроза сокращения в другом регионе доходов семьи.

К социокультурным барьерам можно отнести невозможность оставить на Севере родителей; привязанность к малой родине, где родился и вырос; привязанность к родственникам; возможность раннего выхода на пенсию; стремление сохранить существующие образ жизни и сообщество, в котором человек привык находиться; переезд связан с утратой существующего социального статуса; привязанность к национальной диаспоре; нежелание коренным образом менять свою жизнь; риски, обусловленные сменой места жительства и др.

Природно-климатические барьеры миграции: привязанность к северной природе, ее красоте, особенностям образа жизни, связанного с рыбалкой, охотой, сбором ягод и грибов, адаптированностью к высокоширотному климату, влажности, разряженности воздуха и т.п.

К барьерам, связанным с государственной политикой в отношении арктических регионов, можно отнести сокращение льгот, получаемых мигрантами в других регионах, или ситуации, когда эти льготы на практике не применяются.

Медицинские барьеры связаны с проблемой адаптации организма человека, долгое время проживающего на Севере, к условиям более теплого климата. Как показали многочисленные исследования иммунной и эндокринной системы организма населения, проживающего в условиях Арктики, такой переезд населения старше 30 лет связан с серьезными рисками заболеваний.

Стратегии и государственные программы. Во всех Стратегиях социально-экономического развития регионов Арктики, разработанных в соответствии с федеральным законом №172-ФЗ «О стратегическом планировании в Российской Федерации», отмечается длительный миграционный отток населения в трудоспособном возрасте. Как следствие, вопросы регулирования миграционных потоков населения в отельных регионах находят отражение в системе целей и задач, приоритетных направлений государственной политики по решению демографических проблем, в том числе в сфере занятости, а также в развитии и гармонизации межнациональных отношений.

Анализ представленных в стратегиях регионов механизмов государственного регулирования миграции позволил разделить их на общие (применяются во всех субъектах РФ в соответствии с федеральным зако-

нодательством) и специфические (применяются только на уровне определенного региона).

К общим механизмам традиционно относятся: мониторинг заявок работодателей на привлечение рабочей силы, в том числе иностранной; совершенствование порядка выдачи разрешений и расширение перечня профессий; социальная и культурная адаптация мигрантов; содействие трудоустройству местных трудовых ресурсов; организация прохождения профессионального обучения и получения дополнительного профессионального образования; привлечение высококвалифицированных кадров; финансовой поддержки при переселении в другую местность для трудоустройства или обучения. Данные механизмы указаны практически во всех стратегиях арктических регионов России.

В качестве специфических организационных механизмов регулирования миграции населения можно отметить следующее. С целью возможности возвращения перспективной молодежи, получившей высшее образование, в Ямало-Ненецком автономном округе, создаются системы профессиональной ориентации молодежи. В Ненецком автономном округе формируются совместные наблюдательные советы переподготовки с участием работодателей, а также механизмы социальной и экономической интеграции в современный рынок труда людей, покидающих поселения, развития жилищной политики, что должно создать возможности управления миграцией населения из неперспективных населенных пунктов.

Основные инструменты политики, заявленной в стратегиях арктических регионов России в сфере миграции, в настоящее время содержатся в соответствующих государственных программах, основными из которых являются программы по содействию занятости и переселению населения.

Так, в соответствии с Государственной программой по содействию добровольному переселению в РФ соотечественников из-за рубежа на уровне субъектов действуют соответствующие государственные программы в Ямало-Ненецком, Ненецком автономных округах и Республике Саха (Якутия). В остальных регионах данное направление выделено в качестве подпрограмм в программах по содействию занятости населения. Для населения, переселяющегося в рамках государственной программы, действуют как гарантированные общие (те же, что и для населения, постоянно проживающего на территории субъекта РФ), так и дополнительные меры государственной поддержки.

В рамках региональных государственных программ арктических регионов в сфере занятости населения организационные и финансово-экономические инструменты регулирования миграционных потоков применяются преимущественно в двух направлениях: привлечение трудовых ресурсов из другой местности, в том числе из-за рубежа, и переселение населения в другую местность для трудоустройства и обучения.

Контент-анализ программных документов по содействию занятости в субъектах АЗРФ позволил сделать следующие выводы.

Во-первых, не представлены инструменты по регулированию миграции населения в Программах по содействию занятости в Красноярском крае, Ненецком автономном округе, несмотря на то, что в данных субъектах РФ регулирование внутренней и внешней трудовой миграции отражено в качестве задачи в подпрограмме «Активная политика занятости и социальная поддержка безработных граждан на 2016–2020 годы» и акцентировано внимание на необходимости обучения, переобучения молодых специалистов.

Во-вторых, наиболее полно финансово-экономические инструменты по привлечению трудовых ресурсов из другой местности, в том числе из-за рубежа, отражены в Программах Архангельской области и частично Республики Саха (Якутия); в остальных регионах – отсутствуют.

В-третьих, в программном документе Ямало-Ненецкого автономного округа представлен значительный набор финансово-экономических и организационных инструментов по переселению населения в другую местность с целью трудоустройства и обучения.

В-четвертых, одним из распространенных финансово-экономических инструментов в арктических регионах является оказание финансовой поддержки безработным гражданам и членам их семей при переселении для трудоустройства.

Таким образом, принимающиеся государством меры в целях привлечения населения в арктические регионы на создаваемые рабочие места, связанные с освоением природных ресурсов, не оказываются эффективными для сдерживания оттока населения. Все это создает серьезную угрозу «обезлюживания» целых регионов, что стало предметом широких научных дискуссий.

Заключение. Таким образом, результаты исследования позволяют нам сделать следующие выводы.

Во-первых, мы можем отчетливо наблюдать, что влияние приведенных выше факторов на миграцию населения в арктических муниципальных образованиях различных регионов весьма дифференцировано, что, как показывает практика, обуславливается широким кругом социальных и экономических условий.

В наибольшей степени испытывают влияние рассмотренных факторов Республика Карелия и Архангельская область, в меньшей степени – Ненецкий автономный округ, Республики Саха (Якутия) и Коми, Красноярский край, и практически не испытывают – Мурманская область и Чукотский автономный округ. Относительно большое влияние на миграционное поведение населения на территории арктических муниципальных образований оказывают такие факторы, как возрастная структура, уровень оплаты труда, а несколько меньшее – экономическая активность, занятость и доступность жилья.

Во-вторых, это позволяет нам предположить, что по социальным и экономическим условиям в муниципальных образованиях формируется своя модель миграционного поведения населения, определяющаяся совокупностью как местных условий, так и мотивацией населения, зависящая от возраста, пола, уровня образования, сферой занятости и т.п.

Миграция населения из муниципальных образований Архангельской области, как показал анализ, находится под устойчивым влиянием пяти основных факторов, в частности: цен на жилье, качества жилья, оплаты труда, занятости и возрастной структуры населения.

На территории Ненецкого автономного округа на миграцию населения в другие регионы оказывают влияние три основных фактора: цены на жилье, оплата труда и возрастная структура населения.

Основными факторами, оказывающими влияние на миграцию населения в другие регионы, на территории Республики Карелия являются: возрастная структура населения и занятость, в меньшей степени – экономическая активность и уровень оплаты труда. При этом значимое влияние других факторов не установлено.

В Красноярском крае основным фактором является возрастная структура и в меньшей степени – экономическая активность на территории.

На территории Республики Коми заметно влияние на миграцию уровня оплаты труда, Ямало-Ненецкого автономного округа – цен на жилье, а Чукотского автономного округа – возрастной структуры населения.

При этом нами не была установлена зависимость между показателями миграции населения и анализируемыми факторами на территории Мурманской области, что, вероятно, свидетельствует о существовании доминирующих иных факторов, которые мы в настоящей статье не рассматривали.

В-третьих, выполненный анализ показал несовпадение результатов многочисленных опросов населения в части причин и мотивации миграции из арктических регионов, с одной стороны, и результатов статистического анализа показателей миграции – с другой. Это можно объяснить тем, что семья, принимающая решение о миграции в другой регион, рассматривает и взвешивает широкий круг факторов и ограничений, в которых она находится. При этом существующие ограничения могут в значительной степени сдерживать или, наоборот, актуализировать влияние тех или иных факторов. Кроме того, следует отметить, что проанализированные нами факторы могут иметь различную значимость для каждой семьи и группы населения, что объясняет и существенные различия в представленных выше результатах социологических опросов.

Авторами сделан вывод, что сохранение выявленных устойчивых процессов способствует дальнейшей фрагментации экономического пространства страны, углублению социального неравенства населения, проживающего в различных регионах России, а в дальнейшем и возникновению очагов социальной напряженности.

Литература и источники

Арктическое пространство России в XXI веке: факторы развития, организация управления / под ред. акад. В.В. Ивантера. СПб.: Санкт-Петербургский политехнический университет Петра Великого; Издательский Дом «Наука», 2016. 1016 с.

Беглова Е., Мусин У. Факторы и институты трудовой миграции // Экономика и управление: научно-практический журнал. 2017. № 4. С. 160–165.

Васильев В.В., Селин В.С. Анализ особенностей производства и жизнедеятельности человека на Севере России // Север и рынок: формирование экономического порядка. 2017. № 1 (52). С. 17–25.

Губина О.В., Проворова А.А. Проблемы эффективности инструментов программного регулирования формирования и развития демографического

потенциала в арктических регионах РФ // Проблемы развития территории. 2018. № 3 (95). С. 58–75.

Дмитриева Т.Е., Бурьян М.С. Пространственное развитие социального сервиса северного региона // Экономические и социальные перемены: факты, тенденции, прогноз. 2011. № 6 (18). С. 77–92.

Иванова М.В., Клюкина Э.С. Современные предпосылки будущего арктических трудовых ресурсов // Мониторинг общественного мнения: экономические и социальные перемены. 2017. № 6. С.180–198.

Котырло Е.С. Социальный капитал как условие развития человеческого. Северные регионы // Знание. Понимание. Умение. 2010. № 1. С.75–80.

Красулина О.Ю. Проблемы социально-экономического развития Арктических территорий // Иннов: электронный научный журнал. 2016. № 3 (28). Режим доступа: <http://www.innov.ru/science/economy/problems-socialno-ekonomicheskogo/>

Лаженцев В.Н. Север России: альтернативы на будущее // Современные производительные силы. 2013. № 2. С. 115–124.

Лаженцев В.Н. Север России: вопросы пространственного и территориального развития. Сыктывкар: КНЦ УрО РАН, 2015. 176 с.

Лаженцев В.Н. Содержание, системная организация и планирование территориального развития. Екатеринбург. Сыктывкар, 2014. 236 с.

Лаженцев В.Н. Территориальная организация населения и хозяйства Европейского Севера России // Регион. 2015. № 2. С. 3–28.

Логинов В.Г. Социально-демографический потенциал этнических районов Арктики // Журнал экономической теории. 2017. № 4. С. 37-49.

О сухопутных территориях Арктической зоны Российской Федерации: указ Президента РФ № 296 от 02 мая 2014 г. (ред. от 27.06.2017 г. № 287) // Собрание законодательства РФ. 2014. №18 (ч. II). Ст. 2136.

Павлова М.А. Социологический портрет второго поколения мигрантов Крайнего Севера // Вестник экономики, права и социологии. 2014. № 2. С. 188–192.

Пилясов А.Н. Арктика: общее и особенное // Пути России. Север – Юг / под общ. ред. М.Г. Пугачевой, В.П. Жаркова. М., 2017. С. 16–21.

Пилясов А.Н. И последние станут первыми: Северная периферия на пути к экономике знания. М.: Книжный дом «Либроком», 2009. 544 с.

Поварич И.П., Харченко А.П. Проблемы воспроизводства качественной рабочей силы в условиях северных территорий/ // Человеческие

ресурсы: проблемы инновационного развития и использования: сборник научных трудов. Вып. 4. Кемерово: Кемеровский государственный университет, 2015. С. 161–166.

Проворова А.А., Козлова О.А. Миграционные установки населения северного региона (на основе данных социологического опроса) // Динамика и инерционность воспроизводства населения и замещения поколений в России и СНГ. Екатеринбург: Институт экономики УрО РАН, 2016. С. 404–410.

Север и Арктика в новой парадигме мирового развития: актуальные проблемы, тенденции, перспективы. / под научной редакцией В.С. Селина, Т.П. Скуфьиной, Е.П. Башмаковой, Е.Е. Торопушиной. Апатиты, 2016. 420 с.

Селин В.С. Оценка эффективности системы государственных гарантий и компенсаций в северных регионах России // Корпоративное управление и инновационное развитие экономики Севера. Вестник Научно-исследовательского центра корпоративного права, управления и венчурного инвестирования Сыктывкарского государственного университета. 2016. № 4. С. 90–98.

Соколова Ф.Х. Миграционные процессы в Российской Арктике // Арктика и Север. 2016. № 25. С.158–172.

Сукнёва С.А., Барашкова А.С. Семья и дети в системе жизненных ценностей населения Якутии // Регион: экономика и социология. 2016. № 3. С. 98–117.

Фаузер В.В. Факторы миграции населения северных регионов // Экономические и социальные перемены: факты, тенденции, прогноз. 2010. № 3. С. 138–144.

Фаузер В.В., Лыткина Т.С. Миграционные процессы на Российском Севере // Социальная политика и социология. 2017. № 1 (120). С. 141–149.

В.В. Фаузер

fauzer.viktor@yandex.ru,

Т.С. Лыткина

tlytkina@yandex.ru,

А.В. Смирнов

av.smirnov.ru@gmail.com,

Г.Н. Фаузер

gfauzer@iespn.komisc.ru

Институт социально-экономических
и энергетических проблем Севера
Коми научного центра
Уральского отделения РАН
(Сыктывкар)

ДЕМОГРАФИЧЕСКАЯ УСТОЙЧИВОСТЬ СЕВЕРНЫХ РЕГИОНОВ РОССИИ: МЕТОДИКА ИЗМЕРЕНИЯ И СРАВНИТЕЛЬНЫЙ АНАЛИЗ*

Раскрывается хронология изменений концепции устойчивого развития от доклада Брундтланд до «Повестки дня – 2030». Проанализированы шесть международных систем показателей устойчивого развития с выделением в них демографических показателей. Представлена методика оценки устойчивого развития регионов по демографическим факторам путем многоуровневого ранжирования взвешенных показателей; используя ее, рассчитаны интегральные индексы, позволяющие оценить устойчивость развития. На основе интегральных индексов все северные регионы ранжированы по степени устойчивости. Выявлены показатели, способствующие росту или снижению устойчивого развития северных регионов России.

Ключевые слова: Север, демографическая устойчивость, методика, сравнительный анализ.

Эволюция и предпосылки перехода мирового сообщества к устойчивому развитию. На протяжении нескольких десятилетий проблема устойчивого развития не теряет своей актуальности, как в общепланетарном масштабе, так и на уровне отдельных государств.

* Статья подготовлена в рамках выполнения НИР «Население северных территорий России: история формирования и перспективы развития» (№ ГР АААА-А19-119012190103-0, 2019-2021 гг.)

В конце 1960-х гг. промышленно развитые страны столкнулись с проблемами, которые невозможно было решить в рамках старой модели развития. Темпы использования человечеством важнейших видов природных ресурсов, нерациональная структура производства и потребления привели к образованию многих видов загрязнения окружающей среды, которые превышали допустимые пределы.

Одними из первых на эти проблемы обратили внимание члены Римского клуба, объединяющего выдающихся ученых, бизнесменов и государственных деятелей, которые в 1972 г. подготовили доклад «Пределы роста». Доклад вызвал сенсацию. Авторы исследования пришли к выводу, что, если существующие тенденции роста численности населения мира, индустриализации, загрязнения окружающей среды, производства продуктов питания и истощения ресурсов останутся неизменными, пределы роста на нашей планете будут достигнуты в течение ближайших 100 лет [Медоуз 2007].

Концепция «устойчивого (sustainability) общества» была сформулирована в 1974 г. в документах Всемирного совета церкви как ответ на появление в развивающихся странах идей о преувеличенности опасений относительно проблем состояния окружающей среды в условиях, когда огромная часть человечества живет в условиях нищеты, голода, болезней [Флуд 2006, с. 19].

Термин «устойчивое развитие» (sustainable development) впервые появился в «Стратегии глобального сохранения» (World Conservation Strategy), разработанной Международным союзом охраны природы и природных ресурсов и опубликованной в 1980 г.

Концепция устойчивого развития вышла на международную арену после опубликования в 1987 г. Доклада Международной комиссии по окружающей среде и развитию ООН «Наше общее будущее» (WCED, 1987). Он был очень важен для расширения концепции устойчивого развития за пределы вопросов охраны окружающей среды и для включения социальных аспектов на национальном и международном уровне. В нем впервые появилась базовая формулировка «устойчивое развитие – это развитие, при котором удовлетворение потребностей нынешних поколений осуществляется без ущерба для возможностей будущих поколений удовлетворять свои собственные потребности». В ней содержится ключевая идея устойчивого развития – как баланса между поколениями.

Опуская все принятые документы, отметим, что 25 сентября 2015 г. в Нью-Йорке Генеральная Ассамблея ООН принимает документ «Преобразование нашего мира: Повестка дня в области устойчивого развития на период до 2030 года». Принятая «Повестка дня – 2030» – это план действий для людей, планеты и процветания. Она направлена на укрепление всеобщего мира в условиях большей свободы. Признается, что ликвидация нищеты во всех ее формах и проявлениях, включая крайнюю нищету, является важнейшей глобальной задачей и одним из необходимых условий устойчивого развития. В ней ставятся 17 целей и 169 задач [*Преобразование нашего ... 2015, с. 3*].

Россия, как и все мировое сообщество, поддерживает принципы устойчивого развития. 1 апреля 1996 г. выходит Указ Президента РФ «О концепции перехода Российской Федерации к устойчивому развитию». В ней устойчивое развитие сводится к сбалансированному решению социально-экономических задач и проблем сохранения благоприятной окружающей среды и природно-ресурсного потенциала в целях удовлетворения потребностей нынешнего и будущих поколений людей. Отмечается необходимость реализации комплекса мер, направленных на сохранение жизни и здоровья человека, решение демографических проблем, борьбу с преступностью, искоренение бедности, изменение структуры потребления и уменьшение дифференциации в доходах населения. Признается, что переход к устойчивому развитию России возможен только в том случае, если будет обеспечено устойчивое развитие всех ее регионов [*О концепции ... 1996*].

В свое время проблема устойчивого развития с точки зрения сохранения территорий Севера для будущих поколений и создания комфортных условий проживания была рассмотрена нами в [*Лыткина 2014*], в отраслевом аспекте в [*Фаузер, Климашевская 2004; Фаузер В.В., Назарова, Фаузер Вл. В. 2010*], в этническом плане [*Фаузер 2005*]; раскрыта взаимосвязь между системой расселения и устойчивым развитием в [*Фаузер, Лыткина, Смирнов 2017; Фаузер В.В., Лыткина, Фаузер Г.Н. 2016*].

В зарубежной научной литературе «Концепция демографической устойчивости» наиболее полно представлена в [*Rosa Z., Rosa M. 2014*]. Она включает три показателя: оптимальные темпы роста населения, соответствующие суммарному коэффициенту рождаемости 2,1; оптимальное соотношение между населением старше трудоспособного и трудоспособного возрастов; оптимальное соотношение полов.

Демографическая устойчивость (ДУ) рассмотрена в количественном и качественном выражении. Территория количественно устойчива, когда между полами и возрастными группами достигнуто оптимальное соотношение их размера и роста. ДУ в качественном выражении состоит в компетенциях, воплощенных в населении. Территория демографически устойчива в качественном выражении, когда достигнуты оптимальные уровни занятости рабочей силы, образования и навыков населения. ДУ территории возможна, когда достигается баланс между количественными и качественными измерениями благодаря оптимальному взаимодействию между компонентами.

Мы предлагаем считать, что демографическая устойчивость северных территорий достигается при следующих условиях, когда:

- соотношение уровней рождаемости и смертности обеспечивает слегка расширенное воспроизводство населения;

- трудоспособная часть населения является достаточной для обеспечения отраслей народного хозяйства человеческими ресурсами;

- имеется запас прочности ресурсов труда для экономики: количество вступающих в трудовую деятельность превосходит выбывающие трудовые ресурсы;

- половозрастные пропорции оптимальны, они способствуют созданию полных семей, рождению детей в браке, превышению демографической нагрузки лицами младшего возраста над нагрузкой «сверху» – лицами пожилого возраста;

- идет постоянное сокращение разницы в ожидаемой продолжительности жизни между полами, между городом и селом, между отдельными этносами и национальностями;

- отрицательный миграционный баланс территории складывается в результате того, что количество выбывающих лиц старше трудоспособного возраста и потерявших трудоспособность по разным причинам превышает прибывающие миграционные потоки из лиц трудоспособного возраста [Фаузер, Лыткина, Смирнов 2018, с. 1373–1377].

Мировые системы показателей устойчивого развития. В «Повестке дня на XXI век» всем странам и международным организациям было рекомендовано разработать концепцию показателей устойчивого развития. В ней отмечается, что в целях создания надежной основы для процесса принятия решений на всех уровнях и содействия обеспечению само-

регулируемой устойчивости комплексных экологических систем и систем развития необходимо разработать показатели устойчивого развития (ПУР) [Доклад конференции ... 1993, с. 504–505].

Первый набор показателей для целей устойчивого развития был рекомендован Комиссией ООН по устойчивому развитию в 1993 г., он включал 132 показателя [*Indicators of Sustainable ... 1994*]. Впервые этот набор показателей был опубликован в 1995 г. Впоследствии этот набор был пересмотрен в 2001 и 2006 гг. Набор, предложенный Комиссией ООН по устойчивому развитию, не является обязательным и не основан на одной статистической базе данных. Он призван предоставить общую отправную точку для разработки национальных наборов ПУР [Рекомендации конференции ... 2014, с. 14, 133].

Мировой опыт в области разработки ПУР показал, что существуют два подхода к их построению.

Первый подход основан на построении системы показателей, каждый из которых отражает отдельные аспекты устойчивого развития. Чаще всего в рамках общей системы выделяются следующие подсистемы показателей: экологические, экономические, социальные, институциональные. Важным критерием для выбора показателей устойчивого развития является их соответствие стандартам качества официальных статистических данных [Рекомендации конференции ... 2014, с. 12, 15].

Второй подход связан с построением интегрального, агрегированного индикатора, на основе которого можно судить о степени устойчивости социально-экономического развития. Агрегирование обычно осуществляется на основе трех групп показателей: эколого-экономических, эколого-социально-экономических, экологических [Тарасова, Кручина 2006, с. 128].

В «Повестке дня на XXI век» выделена программная область – накопление и распространение знаний о связях между демографическими тенденциями и факторами и устойчивым развитием [Доклад конференции ... 1993, с. 8–511]. Но одновременно были высказаны и сомнения, надо ли выделять как самостоятельное направление анализа устойчивости демографические процессы [Данилов-Данильян 2003, с. 124–125]. Хотя ответ очевиден – демографическая устойчивость заслуживает специального изучения. И вот почему. Сегодня демографические процессы являются наиболее изученными и хорошо интерпретируемыми. По большинству показателей определен предельный критический уровень, достижение ко-

того делает невозможным поддержание простого воспроизводства населения [Глазьев 2012, с. 25–28].

Разработка национальных и мировых систем показателей устойчивого развития в области демографических процессов прошла несколько этапов.

1. Для реализации «Повестки дня» был разработан первый набор показателей устойчивого развития (1993). В нем все показатели разбиты на три категории с учетом их целевой направленности:

- показатели – движущая сила, – характеризующие человеческую деятельность, процессы и характеристики, которые влияют на устойчивое развитие;

- показатели состояния, характеризующие текущее состояние различных аспектов устойчивого развития;

- показатели реагирования, позволяющие осуществлять политический или какой-либо другой способ реагирования для изменения текущего состояния.

В первом наборе показателей в группе социальных присутствуют демографические показатели: темп роста населения (%); темпы миграции населения (чел./год); плотность населения (чел./км кв.); рост рождаемости; детская смертность на 1000 родившихся живыми; ожидаемая средняя продолжительность жизни при рождении (ОПЖ); материнская смертность при родах на 1000 рожениц; доля населения, охваченного первичной медицинской помощью (%). К числу пограничных с демографическими ПУР можно отнести и такие, как: число девочек на 100 мальчиков в средней школе; число женщин на 100 мужчин среди работающих; число женщин в детородном возрасте, имеющих доступ к обсуждению проблем планирования семьи.

2. В 2007 г. ООН публикует доклад «Индикаторы устойчивого развития: направления и методология», в котором выделяются два блока с набором демографических показателей.

Блок здоровье включает: коэффициент смертности детей в возрасте до пяти лет, ожидаемую среднюю продолжительность жизни при рождении и ожидаемую среднюю продолжительность здоровой жизни, смертность от самоубийств, заболеваемость такими болезнями, как ВИЧ/СПИД, малярия, туберкулез.

Блок демография: коэффициент прироста населения, коэффициент демографической нагрузки и суммарный коэффициент рождаемости. К числу демографических показателей можно отнести и число преднаме-

ренных убийств на 100 тыс. человек населения из блока государственное управление.

3. С 2008 г. действует официальный перечень показателей целей в области развития, сформулированных в «Декларации тысячелетия» [*Декларация тысячелетия ... 2000*]. Среди показателей для мониторинга и прогресса присутствуют демографические: коэффициент смертности детей в возрасте до пяти лет, коэффициент младенческой смертности, показатель материнской смертности, коэффициент рождаемости среди подростков, уровни заболеваемости малярией и смертности от нее, уровни заболеваемости туберкулезом, его распространенности и смертности от него.

4. В последние годы существенный вклад в разработку показателей устойчивого развития внесла Комиссия европейских статистиков (КЕС). На ней были предложены три набора ПУР: большой набор на основе концептуальной классификации (60 показателей), большой набор на основе тематической классификации (90 показателей) и малый набор на основе тематической классификации (24 показателя) [*Рекомендации конференции ... 2014, с. 12, 13, 15, 77*]. Организация экономического сотрудничества и развития (ОЭСР) разработала систему, включающую 131 показатель, с помощью которой оценивают позиции западных стран по достижению этих целей [*Measuring Distance ... 2017, с. 24–30*]. Существует множество других систем показателей, разработанных различными структурами.

При выборе показателей устойчивого развития предъявлялись определенные требования. Например, Конференция европейских статистиков при выборе показателей использовала три критерия:

1. *Идеальный показатель.* Концептуальный подход является самым важным критерием, применяемым для выбора показателей: этот подход говорит о том, какие показатели являются «идеальными», т.е. наилучшим образом подходят для измеряемых явлений.

2. *Общность.* Вторым критерием отбора служит распространенность различных показателей в существующих наборах ПУР.

3. *Наличие данных.* Третьим критерием является наличие данных в международных базах данных ООН, ОЭСР и Евростата [*Рекомендации конференции ... 2014, с. 77*].

Авторы настоящей статьи сформулировали свои критерии к показателям оценки устойчивого развития. Их применение позволит проводить сравнительные исследования на межгосударственном и внутристрановом уровне:

1. Соответствие целям устойчивого развития. Каждая группа показателей должна отражать все наиболее существенные аспекты демографического и трудового развития страны или отдельных территорий и быть связанной с устойчивым развитием. Демографические показатели должны характеризовать как естественное, так и миграционное движение населения, а также состав населения с точки зрения диспропорций, которые могут привести к снижению УР.

2. Неизбыточность. Набор демографических и трудовых показателей должен соответствовать методологическому принципу У. Оккама: «не следует вводить новые сущности без крайней на то необходимости». Показатели не должны дублировать смысловую нагрузку друг друга, характеризовать одни и те же процессы.

3. Доступность данных. Достоверные значения всех статистических показателей или результатов социологических исследований, необходимых для определения значений показателей, должны быть доступны.

4. Учет международного и российского опыта. Для обеспечения сопоставимости с результатами международных исследований необходимо применять те показатели, которые уже успешно используются крупными международными организациями, исследующими УР.

Рассмотрим, как в мировых системах ПУР представлены демографические показатели. Наиболее полно они отражены в системе глобальных показателей ООН – 16. ОЭСР рекомендовано 12 показателей. На один меньше для оценки УР использует Всемирный банк – 11 показателей. Десять показателей использует Межгосударственный статистический комитет СНГ. Российская Федерация в свой перечень включила девять показателей. И всего шесть показателей по измерению УР рекомендовала КЕС. Все демографические показатели устойчивого развития для удобства восприятия представлены в таблице. Код показателя указывает на номер цели из «Повестки дня – 2030» в области устойчивого развития, достижение которой он характеризует (см. табл. 1).

Из представленных систем видно, что только один показатель присутствует во всех системах – «коэффициент смертности от самоубийств». Из шести показателей, рекомендованных КЕС, четыре имеют свою исключительность. Особого внимания заслуживают три: миграция человеческого капитала, ожидаемая продолжительность жизни при рождении и ожидаемая продолжительность здоровой жизни при рождении.

Таблица 1

**Демографические показатели устойчивого развития,
используемые международными организациями и Россией**

Код	Показатель	Система показателей					
		ООН 2016	ВБ 2017	ОЭСР 2017	СНГ 2016	РФ 2017	КЕС 2014
3.4.2	Коэффициент смертности от самоубийств	+	+	+	+	+	+
3.7.2	Показатель рождаемости среди девушек-подростков (в возрасте от 10 до 14 лет; в возрасте от 15 до 19 лет) на 1000 женщин в данной возрастной группе	+	+ ¹	+	+	+	
3.1.1	Коэффициент материнской смертности	+	+	+	+	+	
3.2.1	Коэффициент смертности детей в возрасте до пяти лет	+	+ ²	+	+	+	
3.2.2	Коэффициент неонатальной смертности	+	+	+	+	+	
3.6.1	Смертность в результате дорожно-транспортных происшествий	+	+	+ ³	+	+	
16.1.1	Число жертв умышленных убийств на 100 000 человек в разбивке по возрастной группе и полу	+	+	+ ⁴	+ ⁵		+ ⁶
3.7.1	Доля женщин репродуктивного возраста (от 15 до 49 лет), чьи потребности по планированию семьи удовлетворяются современными методами	+	+ ⁷		+	+ ⁸	
3.4.1	Смертность от сердечно-сосудистых заболеваний, рака, диабета, хронических респираторных заболеваний	+	+ ⁹		+	+	
16.1.2	Число связанных с конфликтами смертей на 100 000 человек (в разбивке по возрастной группе, полу и причине)	+	+		+		
5.3.1	Доля женщин в возрасте от 20 до 24 лет, вступивших в брак или союз до 15 лет и до 18 лет	+	+ ¹⁰			+	
3.9.1	Смертность от загрязнения воздуха в жилых помещениях и атмосферного воздуха	+		+			
3.9.2	Смертность от отсутствия безопасной воды, безопасной санитарии и гигиены (от отсутствия безопасных услуг в области водоснабжения, санитарии и гигиены для всех)	+		+			
3.9.3	Смертность от неумышленного отравления	+		+			
11.5.1	Число погибших, пропавших без вести и пострадавших непосредственно в результате бедствий на 100 000 человек	+					
10.7.2	Число стран, проводящих хорошо продуманную миграционную политику	+					

3.2.3	Родившихся с низкой массой тела			+			
3.4.1	Преждевременная смертность (потерянные годы потенциальной жизни)			+			
	Численность населения						+
	Ожидаемая продолжительность жизни при рождении						+
	Ожидаемая продолжительность здоровой жизни при рождении						+
	Миграция человеческого капитала						+

Внесены уточнения: ¹ в возрасте от 15 до 19 лет, ² по полу, ³ смертность от транспортных аварий, ⁴ смертей от нападений, ⁵ по полу, возрасту и причине, ⁶ процент смертности в результате насилия/убийства, ⁷ доля замужних женщин, ⁸ от 18 до 44 лет, ⁹ между 30 и 70 годами, ¹⁰ вступивших в брак до 18 лет

Источник: составлено авторами

Показатель миграции важен тем, что, когда люди мигрируют или временно перемещаются в другие страны, их человеческий капитал (образование, здоровье) также перемещается. С одной стороны, миграция сокращает запасы человеческого капитала в стране происхождения, но с другой стороны, она генерирует денежные переводы и создает опыт работы, который принесет пользу стране происхождения, когда мигранты возвратятся домой [*Рекомендации конференции ... 2014, с. 24*]. А ожидаемая продолжительность жизни является характеристикой уровня и качества жизни населения, состояния его здоровья. Но ни одна мировая система не включила его в свой список.

Методика оценки устойчивого развития административно-территориальных образований по демографическим показателям. Для оценки устойчивого развития северных территорий были определены четыре демографических фактора устойчивого развития (рождаемость, продолжительность жизни, миграция и половозрастной состав населения) и 13 показателей. По опросу 26 экспертов в области демографии, экономики и социологии труда из российских научных организаций в 2017 г. каждый фактор и показатель получил свой вес (см. табл. 2).

Вначале субъекту Российской Федерации с наилучшим значением показателя за 2000, 2005, 2010 и 2015 гг. присваивалось 100 баллов, а с наихудшим – 1 балл. Затем все северные регионы получали значения на отрезке от 1 до 100 методом линейного масштабирования на основе крайних значений. Это позволяет учитывать степень отставания регионов от

лидирующих. На втором этапе определялись значения регионов по группам показателей, соответствующих четырем факторам, как среднее арифметическое взвешенное баллов всех входящих в группу показателей. Аналогичным образом на третьем этапе вычислялся итоговый индекс на основе средних значений по четырем факторам. На всех этапах значения округлялись до целых. Максимально возможное значение индекса составляет 100 баллов и может быть достигнуто лишь в том случае, если субъект РФ является российским лидером по всем показателям, входящим в индекс. Минимально возможное значение индекса равно единице.

Таблица 2

Распределение средневзвешенных весов демографических факторов и показателей для оценки уровня устойчивого развития

Демографические факторы	Влияние на устойчивое развитие, вес фактора	Демографические показатели	Влияние на устойчивое развитие, вес показателя
Рождаемость	0,255	суммарный коэффициент рождаемости	0,462
		доля родившихся живыми у женщин, не состоявших в зарегистрированном браке, в общем числе родившихся	0,287
		число аборт на 1000 женщин в репродуктивном возрасте	0,251
Продолжительность жизни	0,253	ожидаемая продолжительность жизни при рождении, лет	0,289
		коэффициент младенческой смертности	0,256
		разница в ожидаемой продолжительности жизни между мужчинами и женщинами, лет	0,242
		коэффициент смертности от внешних причин	0,213
Миграция населения	0,243	коэффициент миграционного прироста населения	0,361
		коэффициент миграционного прироста населения трудоспособного возраста	0,343
		коэффициент миграционного прироста населения, имеющего профессиональное образование	0,296
Половозрастной состав населения	0,249	доля лиц в трудоспособном возрасте в общей численности населения	0,370
		коэффициент демографической нагрузки лицами старше трудоспособного возраста	0,332
		женщин приходится на 1000 мужчин в составе населения	0,298

Источник: составлено авторами

Рассчитав интегральные индексы, определялся размах их вариации между наибольшим и наименьшим значениями признака (38-66) в изучаемой совокупности. Определен шаг вариации, равный 8 единицам, используя который были выделены четыре группы регионов по уровню устойчивого развития: критическая (45 и менее баллов), низкая (46-53), средняя (54-61) и высокая (62 и более).

Сравнение северных регионов России по демографической устойчивости. Используя вышеприведенную методику, сравним демографическую устойчивость северных регионов по четырем факторам (см. табл. 3).

Рассматривая демографическую устойчивость в динамике, можно отметить следующее. С 2000 по 2017 г. Россия увеличила ее на 8 пунктов (п.), Север России и Арктика – на 5 п. Наибольшее приращение демографической устойчивости отмечено в Республике Тыва – 15 и Чукотском АО – 10 п. В Ненецком АО и Сахалинской обл. демографическая устойчивость увеличилась на 7 п. Объяснить это можно тем, что эти регионы в 2000 г. имели самую низкую демографическую устойчивость. В то же время Ханты-Мансийский АО увеличил демографическую устойчивость всего на один пункт, но в 2000 г. он был лидером по демографической устойчивости.

Устойчивое развитие, оцененное по демографическим показателям за все рассматриваемые годы, по северным регионам было выше российского уровня: в 2000 г. это соотношение составляло 49/43, в 2005 г. – 50/46, в 2010 г. – 54/52, в 2015 г. – 55/53 и в 2017 г. – 54/51. Но, как видно, это преимущество до 2015 г. постоянно уменьшалось, а в 2017 г. незначительно возросло с 2 до 3 п. Сокращение разницы в уровне устойчивого развития за 18 лет можно объяснить продолжающимся миграционным оттоком населения. В 2000 г. значение индекса «миграция» по Северу составляло 48, а по России – 53; в 2015 г. оно составляло 43/53, а в 2017 г. – 45/53. Преимущество в УР северным регионам обеспечивала более прогрессивная «половозрастная структура населения» – 2000 г. – 68/36, в 2015 г. – 49/27 и в 2017 г. – 41/20. Но видно, что это преимущество постоянно уменьшается. Также можно отметить, что регионы, полностью входящие в арктическую зону России, имеют более высокий уровень УР, чем по стране в целом и ее северным регионам.

Таблица 3

**Индексы устойчивого развития северных регионов России,
рассчитанные по демографическим факторам, 2000–2017 гг.**

Регион	1. Рождаемость					2. Продолжительность жизни населения				
	2000	2005	2010	2015	2017	2000	2005	2010	2015	2017
Российская Федерация	33	38	49	57	55	49	52	66	73	77
Северные регионы	31	34	47	56	53	48	50	64	70	75
Республика Карелия	29	31	43	53	51	42	43	59	66	72
Республика Коми	28	31	44	55	52	48	45	61	66	72
Республика Саха (Якутия)	35	36	46	52	47	47	53	61	69	74
Республика Тыва	30	35	54	60	58	20	28	41	51	63
Камчатский край	28	30	40	56	52	51	53	62	67	74
Архангельская обл.	27	28	41	52	51	43	42	60	69	71
Магаданская обл.	25	28	33	43	42	40	49	59	69	69
Мурманская обл.	36	39	50	56	54	54	53	70	71	76
Сахалинская обл.	25	29	37	51	52	47	38	56	64	69
Ненецкий АО	34	32	46	61	55	30	35	56	68	70
Ханты-Мансийский АО	34	41	55	62	59	56	64	75	79	83
Чукотский АО	33	35	46	50	49	37	41	36	58	57
Ямало-Ненецкий АО	36	41	51	62	57	59	61	72	76	81
Регионы, частично входящие в Север	28	32	45	55	52	43	44	59	68	73
Регионы, полностью входящие в АЗРФ	36	39	50	58	55	54	55	69	73	77
Регион	3. Миграция населения					4. Половозрастной состав населения				
	2000	2005	2010	2015	2017	2000	2005	2010	2015	2017
Российская Федерация	53	52	53	53	53	36	42	38	27	20
Северные регионы	48	45	43	43	45	68	71	63	49	41
Республика Карелия	53	49	48	49	46	41	45	34	19	10
Республика Коми	44	41	38	37	36	64	67	57	41	31
Республика Саха (Якутия)	44	45	42	44	45	68	72	68	55	48
Республика Тыва	50	48	45	43	48	51	56	55	46	42
Камчатский край	40	41	46	43	48	80	83	71	63	57
Архангельская обл.	46	46	42	42	41	48	51	42	26	18
Магаданская обл.	28	32	35	36	39	87	83	71	53	46
Мурманская обл.	39	41	38	43	45	76	72	59	47	41
Сахалинская обл.	42	43	43	48	55	69	69	56	42	36
Ненецкий АО	57	51	48	56	45	69	74	65	52	44
Ханты-Мансийский АО	64	50	52	50	47	91	93	84	68	58
Чукотский АО	10	48	29	32	28	81	86	84	71	64
Ямало-Ненецкий АО	52	51	37	21	45	91	99	92	85	74
Регионы, частично входящие в Север	50	49	49	49	49	54	58	51	39	32
Регионы, полностью входящие в АЗРФ	43	45	38	34	44	81	82	72	63	55

Источник: составлено авторами

Однако, несмотря на более высокую демографическую устойчивость Севера России в целом, в разрезе отдельных регионов по демографическим факторам наблюдается значительная дифференциация и отставание от российского уровня. Есть явные лидеры по всем факторам, а есть и явные аутсайдеры – за весь анализируемый период и по всем факторам.

Анализ четырех демографических факторов за 2000-2017 гг. показывает, что по уровню рождаемости в 2000 г. семь регионов имели худшие показатели по отношению к российскому уровню, в 2005 г. – десять, в 2010-2017 гг. – девять. Все годы высокую рождаемость имели Ямало-Ненецкий и Ханты-Мансийский АО, с 2010 г. к ним присоединилась Республика Тыва. Неоднозначную динамику в рождаемости демонстрирует Ненецкий АО: рост индекса с 34 в 2000 г. до 61 в 2015 г. и сокращение до российского уровня в 2017 г. – 55.

По ожидаемой продолжительности жизни в 2000 г. лучшие показатели имели четыре субъекта: Мурманская обл., Ханты-Мансийский и Ямало-Ненецкий АО, Камчатский край. В 2005 г. к группе лидеров присоединилась Республика Саха (Якутия). В 2010 г. в лидерах остались Мурманская обл., Ханты-Мансийский и Ямало-Ненецкий АО, а в 2015 и 2017 гг. – только два АО.

Негативное влияние на уровень демографической устойчивости оказывает миграционный отток населения. В 2000 г. только два региона имели значение индекса лучше среднероссийского – Ненецкий и Ханты-Мансийский АО, Республика Карелия имела индекс равный российскому. В 2005-2010 гг. все регионы имели худшее значение, в 2015 г. улучшил свое положение Ненецкий АО – 56/53, а в 2017 г. сократила миграционный отток Сахалинская обл. – 55/53.

Следует особо подчеркнуть, что благодаря возрастной структуре Север России все годы имел уровень/индекс демографической устойчивости выше российского уровня. Практически все годы все северные регионы имели индекс «половозрастной состав населения» выше российского. Исключение составили Республика Карелия в 2010-2017 гг. и Архангельская обл. в 2015-2017 гг.

В заключение можно отметить, что ранжирование/сравнение северных регионов по степени УР с использованием демографических показателей показывает те социальные риски, которые вызваны неравенством возможностей в решении демографических проблем и отсутстви-

ем мер (способов) по сглаживанию противоречий между Центром и периферией.

Литература и источники

Глазьев С.Ю., Локосов В.В. Оценка предельно критических значений показателей состояния российского общества и их использование в управлении социально-экономическим развитием // Экономические и социальные перемены: факты, тенденции, прогноз. 2012. №4 (22). С. 22–41.

Данилов-Данильян В.И. Устойчивое развитие (теоретико-методологический анализ) // Экономика и математические методы. 2003. Том 39. № 2. С. 123–135.

Декларация тысячелетия ООН: принята резолюцией 55/2 Генеральной Ассамблеи от 08.09.2000 [Электронный ресурс]. Режим доступа: http://www.un.org/ru/documents/decl_conv/declarations/summitdecl.shtml (дата обращения: 25.09.2018).

Доклад Конференции ООН по окружающей среде и развитию. Рио-де-Жанейро, 3-14 июня 1992 года. Том I. Резолюции, принятые на Конференции. ООН: Нью-Йорк, 1993. 520 с.

Лыткина Т.С. Социальный потенциал северного города: от игнорирования к признанию // Журнал социологии и социальной антропологии. 2014. Т. 17. № 3. С. 33–47.

Медоуз Д. Пределы роста, 30 лет спустя: пер. с англ. / Д. Медоуз, Й. Рандерс, Д. Медоуз. М.: Академкнига, 2007. 342 с.

О концепции перехода Российской Федерации к устойчивому развитию: указ Президента РФ № 440 от 1 апреля 1996 г. Доступ из справ.-правовой системы «КонсультантПлюс».

Преобразование нашего мира: повестка дня в области устойчивого развития на период до 2030 г. // Резолюция, принятая Генеральной Ассамблеей 25 сентября 2015 года [Электронный ресурс]. Режим доступа: http://unctad.org/meetings/en/SessionalDocuments/ares70d1_ru.pdf (дата обращения: 12.04.2018).

Рекомендации Конференции европейских статистиков для измерения устойчивого развития. ООН: Нью-Йорк и Женева, 2014. 208 с.

Тарасова Н.П., Кручина Е.Б. Индексы и индикаторы устойчивого развития // Устойчивое развитие: природа – общество – человек: материалы международной конференции. Т. 1. М., 2006. С. 127–144.

Фаузер В.В., Климашевская Е.В. Человеческие ресурсы энергетического комплекса Республики Коми. Сыктывкар: Коми книжное издательство, 2004. 176 с.

Фаузер В.В., Лыткина Т.С., Смирнов А.В. Дифференциация арктических территорий по степени заселенности и экономической освоенности // Арктика: экология и экономика. 2017. № 4 (28). С. 18–31. DOI: 10.25283/2223-4594-2017-4-18-31.

Фаузер В.В., Лыткина Т.С., Смирнов А.В. Устойчивое развитие северных регионов: демографическое измерение // Экономика региона. 2018. № 4. С. 1370–1382. DOI: 10.17059/2018-4-24.

Фаузер В.В., Лыткина Т.С., Фаузер Г.Н. Особенности расселения населения в Арктической зоне России // Арктика: экология и экономика. 2016. № 2. С. 40–50.

Фаузер В.В., Назарова И.Г., Фаузер Вл. В. Социально-трудовые отношения: отраслевая и региональная специфика / отв. редактор д.т.н., профессор Н.Д. Цхадая. М.: Экон-Информ, 2010. 174 с. (Б-ка демографа; вып. 13).

Фаузер В.В. Финно-угорские народы: история демографического развития. Сыктывкар, 2005. 24 с.

Флуд Н.А. Как измерить «устойчивость развития»? // Вопросы статистики. 2006. № 10. С. 19–29.

Indicators of Sustainable Development. UN Department for Policy Coordination and Sustainable Development, 1994.

Measuring Distance to the SDG Targets. An assessment of where OECD countries stand June 2017. OECD, Paris, 2017. 62 p. URL: <http://www.oecd.org/std/OECD-Measuring-Distance-to-SDG-Targets.pdf> (date of access: 01.10.2018).

Roca Z., Roca M. Demographic Sustainability and Spatial Development in Portugal // Acta geographica Bosniae et Herzegovinae. 2014. Vol. 2. Pp. 21–28.

Д.А. Гайнанов
2d2@inbox.ru,
А.Г. Атаева
ice_lu@mail.ru

Институт социально-экономических исследований
Уфимского федерального исследовательского центра РАН
(Уфа)

ТРАНСФОРМАЦИЯ КАРКАСА РАССЕЛЕНИЯ РЕГИОНОВ УРАЛА И ПОВОЛЖЬЯ: ИЛЛЮЗИИ И УГРОЗЫ

В докладе представлены итоги исследований по анализу трансформации внутрирегиональной системы расселения в ряде регионов Урала и Поволжья. Для этого были проанализированы миграционные перетоки по муниципальным районам и городским округам регионов Урала и Поволжья, расположенных на расстоянии до 300 км от столиц регионов. Проверена гипотеза наличия прямой зависимости удаленности муниципального образования от столицы на общий рост населения и миграционную привлекательность территорий. Выявлены общие для всех рассматриваемых регионов и специфические тенденции расселения, прежде всего связанные с развитием процессов агломерирования за последнее десятилетие. В части экономических инструментов рассмотрены вопросы межмуниципального сотрудничества как способа комплексного решения проблем развития территорий в условиях дефицита ресурсов. Дается оценка возможности трансляции подобных инструментов для преодоления проявлений экономического и социального неравенства как локального внутрирегионального, так и глобального характера.

Ключевые слова: пространственное развитие, агломерация, муниципальное образование, межмуниципальное сотрудничество, центр-периферийные отношения, региональная политика, сбалансированное пространственное развитие, дифференциация уровня социально-экономического развития, бюджетная обеспеченность, субрегион.

Сбалансированное пространственное развитие является одним из ключевых приоритетов региональной политики, при этом на субфедеральном уровне этому направлению должно уделяться не меньшее внимание, чем на федеральном. Более того, можно согласиться с мнением авторов, что «многие проблемы социально-экономической и экологической

несбалансированности зарождались в первую очередь на уровне региона и только позже приобретали национальные масштабы» [Даванков 2016].

Одной из главных проблем пространственного развития регионов являются негативные стороны «центр-периферийных» отношений, когда центр стягивает все ресурсы (человеческие, финансовые и др.), происходит «оголение» периферии, усиливается дифференциация уровня развития внутрирегиональных территорий. Еще Дж. Фридман сконструировал модель «центр-периферия»: центр доминирует за счет инноваций и агломерационного эффекта; периферия, близко расположенная к центру, постепенно воспринимает нововведения; удаленная периферия является более консервативной [Лапаев 2017].

Тенденции расселения в регионах Урала и Поволжья. Среди основных тенденций расселения в регионах России можно выделить следующие.

1. Миграционные перетоки населения из малых и средних городов в крупнейшие региональные мегаполисы.

Это одна из наиболее явных тенденций трансформации расселения в России. Если сравнить изменение численности в регионах, столицы которых являются городами-миллионниками после реформы местного самоуправления (вступления в силу Федерального закона №131-ФЗ «Об общих принципах организации местного самоуправления»), то при общем снижении населения практически во всех рассматриваемых регионах численность населения в столицах растет (см. табл. 1).

Увеличивается также доля населения, проживающего в столице субъекта федерации (от +1,8% в Республике Татарстан до +10,1% в Воронежской области за 2009-2017 гг.). В среднем за счет естественного прироста и миграции каждый год удельный вес населения региона, проживающего в его столице, увеличивается на 0,6-0,7%.

2. Сокращение числа малых городов России.

Если на 1 января 2008 года в России были 521 городской округ и 1734 городских поселения, то на 1 января 2018 года происходят процессы укрупнения: 591 городской округ (+13,4%) и 1538 городских поселения (-11,3%). Эти цифры коррелируют с изменением численности населения в них, отличие наблюдается только для муниципальных районов, большинство населения которого является сельским и для них, как уже было отмечено выше, характерен отток населения (см. табл. 2).

**Прирост численности в регионах России со столицами –
городами-миллионниками в 2009-2017 гг., %**

Субъект РФ	Численность населения региона, тыс. чел.			Численность населения столицы – городского округа, тыс. чел.			Удельный вес населения в столице, %	
	2009	2017	Прирост, %	2009	2017	Прирост, %	2009	2017
Волгоградская область	2745	2521	-8,1%	982	1016	3,5%	35,8%	40,3%
Воронежская область	2450	2333	-4,8%	844	1040	23,3%	34,4%	44,6%
Свердловская область	4593	4325	-5,8%	1332	1488	11,7%	29,0%	34,4%
Республика Татарстан	3790	3895	2,8%	1131	1232	9,0%	29,8%	31,6%
Красноярский край	3035	2876	-5,3%	948	1084	14,4%	31,2%	37,7%
Нижегородская область	3642	3235	-11,2%	1273	1270	-0,2%	34,9%	39,3%
Новосибирская область	2730	2789	2,2%	1397	1603	14,7%	51,2%	57,5%
Омская область	2145	1960	-8,6%	1129	1178	4,3%	52,6%	60,1%
Пермский край	2888	2623	-9,2%	986	1048	6,3%	34,1%	40,0%
Ростовская область	4465	4221	-5,5%	1049	1125	7,2%	23,5%	26,7%
Самарская область	3297	3193	-3,2%	1135	1170	3,1%	34,4%	36,6%
Республика Башкортостан	4119	4033	-2,1%	1025	1126	9,9%	24,9%	27,9%
Челябинская область	3666	3493	-4,7%	1095	1199	9,5%	29,9%	34,3%

Источник: составлено авторами

При этом плотностные параметры изменения численности МО и численности населения в них характеризуют процессы укрупнения муниципальных образований поселенческого типа: городские и сельские поселения становятся более компактными и густозаселенными.

Причины таких тенденций отчасти связаны с тем, что городские округа более привлекательны для проживания в связи с развитостью инфраструктуры, более высоким качеством жизни населения и др. Отсутствие жесткой связи снижения количества населения в зависимости от размера городских посе-

лений также говорит о развитии феномена агломерационных перетоков: из сельских поселений в малые городские поселения, из городских поселений в крупные городские округа, из городских округов в административные центры регионов, из административных центров – в центр страны.

Таблица 2

**Изменение количества муниципальных образований
и численности населения, проживающего в них за 2011-2017 гг.**

Показатель	Виды МО	Всего	в том числе с числом жителей, тыс. человек								
			до 10,0	10,0 – 14,9	15,0 – 19,9	20,0 – 29,9	30,0 – 49,9	50,0 – 99,9	100,0 – 149,9	150,0 – 199,9	200,0 и более
Прирост количества МО, %	ГО	+14,1	+30,8	+3,8	+45,2	+16,7	+3,7	+18,1	+10,0	+14,3	+30,8
	МР	-3,3	+23,2	+2,3	-2,4	-8,5	-12,8	-7,7	-31,5	+200,0	+71,4
	ГП	-9,8	-8,5	-7,2		-16,2	-20,8	-10,2	-28,6		
	СП	-5,7	+6,3	-5,0	-11,5	-9,5	-5,7	-7,6	-0,5	+9,2	+18,5
Прирост численности населения в МО, %	ГО	+12,3	+35,5	+2,5	+46,2	+16,5	+4,1	+17,0	+10,3	+13,1	+33,4
	МР	-8,3	+24,8	+1,7	-3,1	-8,4	-13,0	-6,4	-38,4	+173,3	+76,1
	ГП	-8,1	-8,9	-6,7		-15,5	-21,4	-11,7	-28,5		
	СП	-4,6	+6,2	-5,2	-11,4	-9,7	-5,0	-6,8	+1,4	+11,9	+12,3
Прирост плотности расселения (численность населения на 1 МО), %	ГО	-1,6	+3,6	-1,3	+0,7	-0,2	0,4	-1,0	+0,2	-1,0	+2,0
	МР	-5,1	+1,2	-0,6	-0,7	+0,1	-0,2	+1,4	-10,0	-8,9	+2,7
	ГП	+1,8	-0,4	+0,5		+0,7	-0,8	-1,7	+0,1		
	СП	+1,1	-0,2	-0,2	+0,1	-0,1	+0,7	0,9	+1,9	+2,4	-5,3

Источник: составлено авторами

3. Угроза утери сельского населения России.

Третья тенденция выступает как следствие и дополнительная иллюстрация вышеизложенных тенденций: *снижение численности и удельного веса сельского населения*, в том числе за последние 10 лет с 26,9% до 25,8%. Причинами снижения доли сельского населения являются: отсутствие работы для молодежи, низкий уровень жизни, существующие барьеры развития фермерства и реализации сельскохозяйственной продукции собственного производства, вывод части сельскохозяйственных земель из

оборота, неясность правового статуса брошенных сельскохозяйственных земель, что затрудняет их хозяйственное использование и др.

Рассмотрим тенденцию на примере Республики Башкортостан, которая является одним из лидеров Российской Федерации по количеству сельских поселений. В 2017 г. из 818 сельских поселений Республики Башкортостан в 626 наблюдался миграционный отток, что составляет 76,5% муниципалитетов данного вида. В среднем за период 2011-2017 гг. для 76,2% сельских поселений республики характерен ежегодный миграционный отток [Гайнанов, Атаева 2018].

В результате этих процессов, начиная с 2012 г. ежегодно растет число малочисленных сельских поселений с населением менее 500 человек, за 2012-2017 гг. их число увеличилось более чем в 1,6 раза (с 32 до 52). При этом в каждом из них по закону ФЗ-131 положено создавать органы местного самоуправления, формировать бюджет, решать вопросы местного значения. Возникает вопрос целесообразности содержания аппарата управления в сельских поселениях с населением 200-300 человек.

С другой стороны, количество крупнейших сельских поселений с численностью населения более 10 тыс. человек за последние 7 лет не меняется, однако плотность населения в них растет стабильно. Так в 2017 г. в 1% сельских поселений (11 из 818 СП) живет более 10% населения всех СП. Рост численности этой группы СП произошел только за счет одного сельского поселения (Иглинского сельсовета), максимально приближенного к столице республики. За 7 лет население его увеличилось в 1,65 раза, тогда как в 10 остальных крупнейших сельских поселениях прирост населения составил в среднем всего 1,4%.

Таким образом, большое количество сельских поселений в Республике Башкортостан (2 место в России) не соответствует текущим тенденциям миграционного оттока населения из сельской местности, росту числа малолюдных сельских поселений и усиливающимся процессам субурбанизации в регионе.

В совокупности эти тенденции подтверждаются следующими исследованиями. В 2017 г. автором с рядом ученых проводились исследования по «центр-периферийным» отношениям в регионах Урала: республик Башкортостан и Татарстан, Челябинской, Свердловской областей, Пермского края [Гайнанов 2017б].

Были выявлены общие закономерности влияния удаленности муниципального образования от столицы на общий рост населения и миграционную привлекательность территорий для 230 муниципальных образований регионов Урала и Поволжья, расположенных на расстоянии до 300 км от столиц регионов. Результаты представлены в таблице 3.

Таблица 3

Группировка муниципальных образований регионов Урала и Поволжья по степени удаленности от столицы

Расстояние от административного центра МО до столицы региона (км)	Количество муниципальных образований	Средний рост населения в МО за 2009-2015 гг., %	Коэффициент миграционной привлекательности (2010-2015 гг.)
Столица региона	5	107,53	42,88
до 20	5	243,01	75,78
от 21 до 40	9	103,60	39,59
от 41 до 60	18	99,58	38,11
от 61 до 80	7	96,09	-0,89
от 81 до 100	27	92,74	-14,85
от 101 до 120	19	92,87	-37,54
от 121 до 140	24	93,95	-30,07
от 141 до 160	14	91,80	-44,59
от 161 до 180	15	90,43	-55,79
от 181 до 200	21	90,13	-40,89
от 201 до 220	22	90,96	-54,01
от 221 до 240	14	92,58	-49,38
от 241 до 260	15	91,50	-42,38
от 261 до 280	6	89,29	-57,07
от 281 до 300	9	92,33	-54,26

Источник: составлено авторами

В результате были получены следующие выводы:

- 1) чем дальше от столицы региона, тем выше миграционные оттоки населения из муниципальных образований любого типа;
- 2) максимальный миграционный прирост наблюдается не в столицах, а в пригородах – на территориях до 60 км от столицы, что характеризует развитие процессов субурбанизации;
- 3) на расстоянии 120-140 км и 200-220 км появляются точки притока населения, как правило, в крупных городских округах (промышленных центрах) и их периферии, что характеризует появление точек самоорганизации населения на отдаленных от столицы территориях.

Проиллюстрируем результаты исследования на примере Республики Башкортостан, особенностью которой является наличие других точек миграционного прироста, помимо столицы и пригорода. Сопоставив показатель «Отношение суммарного внутрирегионального миграционного прироста за 2012-2017 гг. к численности населения на 1 января 2018 г.» с расстоянием соответствующего муниципального образования до столицы региона, получим следующую картину (рис. 1). Период – 2012-2017 гг.

Из 54 муниципальных районов и 8 городских округов Республики Башкортостан положительный суммарный миграционный прирост за 6-летний период наблюдается только в 10 муниципальных образованиях. При этом 78,1% миграционного прироста в этих муниципальных образованиях приходится на Уфу и два близлежащих района – Уфимский и Иглинский. Это характеризует активное усиление урбанизации и субурбанизации в республике. Однако эти процессы для республики не уникальны – активизация внутрирегионального миграционного прироста в столице и ее пригородах наблюдается практически во всех субъектах Российской Федерации. Но в Республике Башкортостан есть свои особенности.

Если рассмотреть относительный миграционный прирост по удаленности от центра, то можно увидеть, что точки миграционного прироста подтверждают развитие в республике четырех агломераций: Южно-Башкортостанской на юге республики (городские округа Стерлитамак и Салават, Стерлитамакский район), Октябрьский-Туймазинской на западе, Нефтекамской – на северо-западе Республики и Уфимской – в центре региона. Это говорит о потенциале развития сбалансированного каркаса расселения в Республике Башкортостан, когда, помимо столицы, формируются еще три точки притяжения ресурсов, становясь драйверами развития соответствующих отдаленных областей региона.

Одновременно такой расклад подтверждает и острую проблему пространственного развития региона в виде отсутствия точек роста на востоке республики: Северо-восточных районах и Зауралье. Это связано как с традиционной депрессивностью этих территорий, так и отсутствием здесь городских округов (помимо Сибая), которые, как правило, и становятся центром развития и «тянут» за собой близлежащие территории.

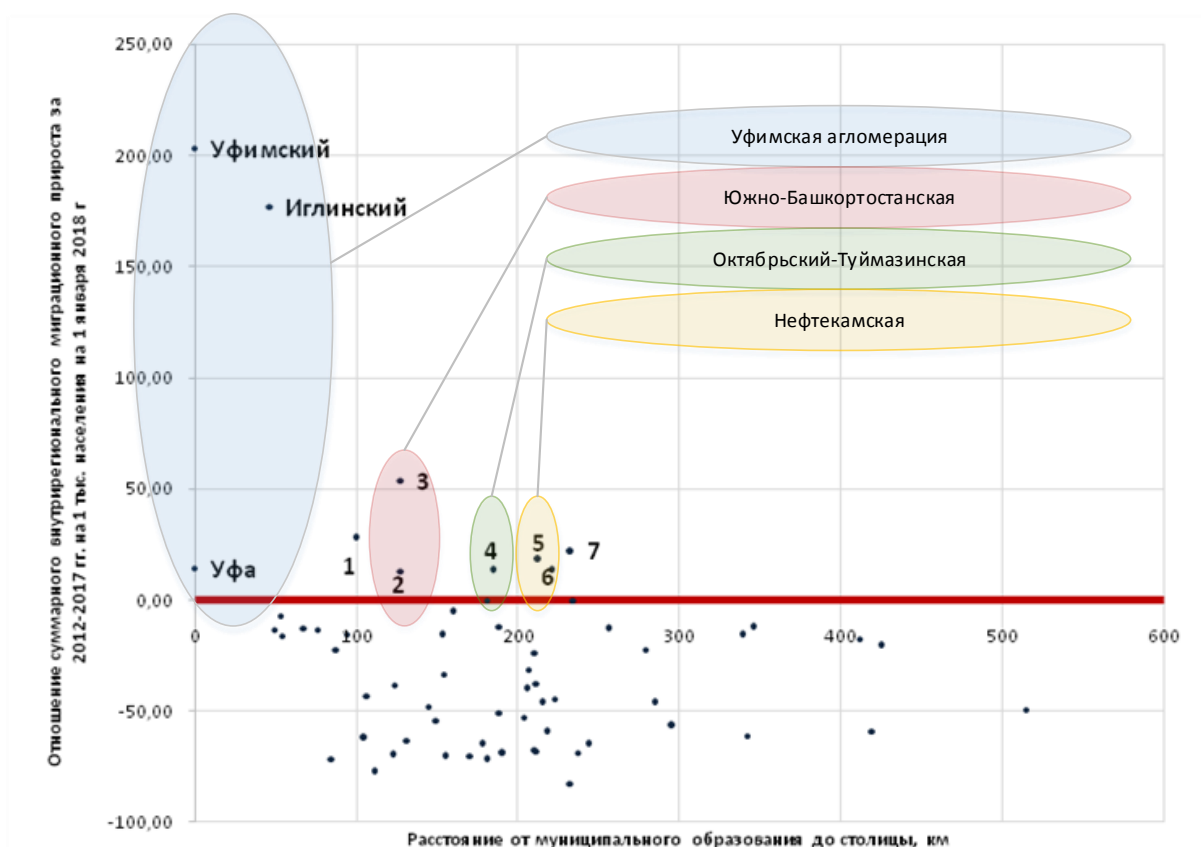

1 – Бирский район, 2 – г. Стерлитамак, 3 – Стерлитамакский район,
 4 – г. Октябрьский, 5 – г. Нефтекамск, 6 – Краснокамский район, 7- Дуванский район
 Рис. 1. Зависимость относительного внутрирегионального миграционного прироста от расстояния муниципального образования до столицы Республики Башкортостан *

Влияние трансформации на усиление сегрегации социально-экономического пространства регионов России. Ведет ли пространственная трансформация муниципальных образований к сегрегации и дезинтеграции социально-экономического пространства? Эту проблему можно рассмотреть, проанализировав изменение разрыва между показателями развития муниципальных образований.

Одна из ключевых причин «бегства» населения из отдаленных муниципальных образований – разница в уровне заработной платы. Если рассмотреть ситуацию в регионах Урала и Поволжья на примере городских округов и муниципальных районов, то можно увидеть, что за 4 года (временной период обусловлен наличием сопоставимой статистической информации) разрыв по показателю увеличился (см. табл. 4).

* Расстояние до столицы для муниципальных районов рассчитывается от их административных центров

**Среднемесячная заработная плата работников организаций
регионов Поволжья и Урала в 2013-2016 гг., руб.**

Регион	2013			2016		Раз- рыв
	Min	Max	Разрыв	Min	Max	
Республика Башкортостан	15400,4 (Бурзянский МР)	32293,3 (Уфа – столица)	2,10	17969,4 (Бурзянский МР)	39011,6 (Уфа – столица)	2,17
Республика Татарстан	15821,1 (Балтасинский МР)	31633,3 (Альметьевский МР)	2,00	20357,8 (Камско-Устьинский МР)	40844,9 (Альметьевский МР)	2,01
Челябинская область	14956,6 (Троицкий МР)	31437,1 (ГО г. Магнитогорск)	2,10	19134,2 (Троицкий МР)	38289,1 (ГО г. Магнитогорск)	2,00
Свердловская область	17424,0 (ГО г. Верхняя Тура)	26302,0 (ГО г. Первоуральск)	1,51	21416,0 (Махневское МО)	52381,0 (ГО г. Пелым)	2,45
Пермский край	18430,0 (Ильинский МР)	33126,0 (Усольский МР)	1,80	22801,0 (Кунгурский МР)	44715,0 (Усольский МР)	1,96

Источник: составлено авторами

В целом можно увидеть, что минимальная заработная плата приходится на муниципальные районы, максимальная – на городские округа. Явная зависимость между уровнем заработной платы и расстоянием до столицы наблюдается только в Республике Башкортостан в связи с особенностями географического расположения столицы и отсутствия на западе республики городских округов. Практически во всех рассмотренных регионах разрыв в уровне заработной платы муниципальных образований увеличился.

На примере Республики Башкортостан можно показать усиление дифференциации по ряду других показателей. Так разрыв по уровню бюджетной обеспеченности за период 2010-2016 гг. в муниципальных районах и городских округах региона увеличился с 19,6 до 52,3 раз; разрыв по среднему душевым инвестициям в основной капитал за аналогичный период – с 24,9 до 34,7 раза.

Эти цифры в полной мере не отражают масштабы и причины дифференциации уровня социально-экономического развития, но в целом показывают общую картину усиления разрыва в уровне развития территорий. А это, безусловно, является ключевым фактором оттока населения и нарушения баланса пространственного развития регионов, влияет на уси-

ление сегрегации и дезинтеграции социально пространства, «оголению» периферии и утрате социо-культурного потенциала субъектов Федерации.

Региональная политика регулирования «центр-периферийных» отношений. Исходя из выявленных проблем и тенденций пространственного развития, одной из стратегических задач региональной политики является регулирование «центр-периферийных» отношений. Традиционные механизмы региональной политики в виде выравнивания бюджетной обеспеченности, стимулирования «точек роста» должны быть пересмотрены в текущих условиях трансформации пространственного развития регионов.

Концепции / стратегии пространственного развития регионов России на данный момент отсутствуют. Это вполне логично, учитывая, что на федеральном уровне Стратегия пространственного развития Российской Федерации на период до 2025 г. была принята совсем недавно – 13 февраля 2019 г. [*Распоряжение ... 2019*].

Проблемы и перспективы пространственного развития рассматриваются в соответствующих стратегиях социально-экономического развития регионов (см. табл. 5).

Таблица 5

**Разделы региональных Стратегий,
регулирующих пространственное развитие**

Регион	Нормативный правовой акт	Регулирование пространственного развития
Челябинская область	Стратегия социально-экономического развития Челябинской области до 2035 г.	Раздел 4.6. «Основные направления пространственного развития». Стратегическая цель: формирование устойчивого пространственного каркаса системы расселения через развитие пяти территориальных зон (Челябинская, Магнитогорская, «Горный Урал», Северная, Южная) и концентрации ресурсов в 5 ключевых экономических центрах: Челябинская агломерация, Магнитогорская агломерация, агломерация «Горный Урал», в перспективе – Северная конурбация в составе Кыштыма, Озерска, Снежинска, Каслей; Троицк. Разделы: 4.6.1 «Развитие городских агломераций»; 4.6.2 «Современная жилая среда»; 4.6.3 «Доступная энергия»; 4.6.4 «Кластерное развитие и цепочки поставок».
Республика Башкортостан	Стратегия социально-экономического развития Республики Башкортостан до 2030 г.	Раздел 2.3 «Сбалансированное развитие территории». Стратегическая цель территориального развития Республики Башкортостан – обеспечение сбалансированного развития территорий с учетом существующих и возможных специализаций. Разделы: 2.3.1 «Снижение дифференциации социально-экономического развития муниципальных образований»;

Регион	Нормативный правовой акт	Регулирование пространственного развития
		2.3.2 «Муниципальные образования со сдержанным уровнем социально-экономического развития»; 2.3.3 «Моногорода»; 2.3.4 «Агломерация территорий»; 2.3.5 «Инфраструктурное развитие»; 2.3.6 «Транспорт»; 2.3.7 «Энергетика»; 2.3.8 «Комфортная среда и благоустройство территорий».
Свердловская область	Стратегия социально-экономического развития Свердловской области на 2016-2030 гг.	Глава 4 «Реализация приоритета по обеспечению сбалансированного развития территории Свердловской области». Разделы: 1) «Развитие территорий опережающего экономического роста»; 2) «Сбалансированное развитие территорий муниципальных образований»; 3) «Развитие агропромышленного комплекса»; 4) «Развитие туристского потенциала»; 5) «Развитие транспортно-логистического потенциала»; 6) «Устойчивое экологическое развитие территории».
Республика Татарстан	Стратегия социально-экономического развития Республики Татарстан до 2030 г.	3.2 «Концепция пространственного развития: Волго-Камский метрополис». Сбалансированное территориально-пространственное развитие обеспечивает высокую конкурентоспособность среды; инфраструктура глобально конкурентоспособна. Производственные фонды эффективно используются. Дифференциация стратегий развития произведена по трем экономическим зонам – Казанской, Камской и Альметьевской.
Пермский край	Стратегия социально-экономического развития Пермского края до 2026 г.	Раздел «Территориальное развитие»: 1) «Создание эффективного муниципального управления» (в т.ч. «Развитие местного самоуправления», «Повышение уровня социально-экономического развития муниципальных образований»; «Повышение финансовой обеспеченности муниципальных образований»; «Снижение рисков и проблем в муниципальных образованиях»); 2) «Социально-экономическое развитие Коми-Пермяцкого округа» (в т.ч. «Координация работы по реализации проектов и программ по социально-экономическому развитию Коми-Пермяцкого округа»; «Развитие общественной инфраструктуры Коми-Пермяцкого округа Пермского края»; «Этнокультурное развитие и повышение информационной узнаваемости Пермского края в финно-угорском мире»).

Источник: составлено авторами

Содержание разделов региональных Стратегий приведено для иллюстрации того, насколько разнятся подходы к стратегическому пространственному развитию регионов. В Пермском крае в разделе территориального развития рассматриваются только вопросы муниципального управ-

ления. В Свердловской области в разделе «Обеспечение сбалансированного развития» отдельно не вынесено направление по агломерационному развитию, хотя в тексте Стратегии это направление указывается. При этом в разделе есть направления по развитию сельского хозяйства и туризма. В Республике Татарстан весь раздел «Концепция пространственного развития: Волго-Камский метрополис» разработан в рамках трех экономических зон. Челябинская область отвечает на вызовы трансформаций пространственного развития в рамках направлений «Развитие городских агломераций» и «Кластерная политика», в Республике Башкортостан делается акцент на развитии моногородов, агломераций, а также отдельно рассматриваются проблемы развития отсталых муниципальных образований.

Инструменты регулирования «центр-периферийных» отношений в условиях трансформации каркаса расселения. Безусловно, принятие Стратегии пространственного развития Российской Федерации даст толчок для принятия региональных стратегий. При этом необходимо, чтобы направления региональных стратегий были коррелированы с федеральной стратегией, а в некоторых случаях и со стратегиями соседних регионов (в частности, это касается вопросов межрегиональных агломераций).

Адаптируя направления пространственного развития России на региональный уровень, можно выделить следующие направления региональных стратегий пространственного развития:

1) ликвидация инфраструктурных ограничений регионального значения и повышение доступности и качества магистральной транспортной, энергетической и информационно-телекоммуникационной инфраструктуры;

2) сокращение уровня межмуниципальной социально-экономической дифференциации;

3) обеспечение социально-экономического развития перспективных крупных центров экономического роста регионов - крупных и крупнейших городских агломераций.

Помимо этого можно выделить следующие направления и инструменты регулирования «центр-периферийных» отношений в условиях текущих тенденций пространственного развития:

1. Формирование правового поля для институционального оформления агломераций.

Несмотря на то, что одним из четырех направлений развития России на долгосрочную перспективу, согласно Стратегии пространственного

развития, является поддержка формирования агломераций, до сих пор на федеральном уровне не сформировано соответствующее правовое поле, регулирующее эту сферу.

Более того, до сих пор непонятно, сколько в России агломераций. Некоторые агломерации институционально оформлены (например, имеется Соглашение о создании Челябинской агломерации), некоторые носят только абстрактный характер. Приказом Министерства регионального развития РФ № 263 от 02.09.2014 г. был утвержден перечень агломераций в 16 регионах России, в которых планировались пилотные проекты по формированию механизмов управления. Ликвидация Министерства в 2014 г. приостановило эти процессы.

Для того чтобы регионы смогли массово запустить процессы институционального оформления и региональной поддержки формирования агломераций как опорных точек развития региона, необходимо создать соответствующее правовое поле.

2. Компенсация регионов негативных последствий развития агломераций.

Влияние процессов агломерирования носит двойственный, или полярный характер воздействия на социальные и экономические процессы в регионе. Безусловно, агломерации являются локомотивами развития регионов, центрами концентрации ресурсов и межтерриториального взаимодействия. С другой стороны, стихийные агломерационные процессы носят негативный характер, могут стать потенциальной угрозой стабильности экономического развития регионов России.

Региональным органам государственной власти необходимо компенсировать дополнительные затраты, связанные с усилением нагрузки на местные бюджеты муниципальных образований агломераций. Дальнейшая концентрация населения в крупных городах и прилегающих к ним муниципальных районов при отсутствии поддержки со стороны регионального бюджета может привести к кризису расселения и невозможности органов местного самоуправления обеспечивать базовые жизненные потребности приезжающего населения [Гайнанов 2017а].

Это касается не только нагрузки на транспортную и дорожную инфраструктуру. Значительная часть социальных проблем в пригородах столиц обусловлено именно усилением миграционных потоков. Например, в Уфимской агломерации активные миграционные процессы в конечном

итоге привели к проблемам с устройством детей в дошкольные образовательные учреждения. В г. Уфе, Иглинском и Уфимском районах наблюдается высокая доля детей в возрасте 1-6 лет, состоящих на учете для определения в детские сады (на 01.01.2018 г. – 30,67%, 36,22% и 36,75% соответственно). Агломерационные процессы приводят к значительной нагрузке на систему дошкольного образования, особенно в г. Уфе, поскольку жители пригородных районов предпочитают устраивать своих детей в уфимские детские сады. Кроме того, многие жители г. Уфы строят жилье и проживают за городом, а в городе имеют основную прописку.

3. Организация межрегионального развития в части агломерационных процессов.

Как правило, развитие агломераций рассматривается в рамках административных границ регионов, в таком виде проще оформить агломерацию и организовать в ней межмуниципальное сотрудничество. Но, тем не менее, основные факторы объективного формирования – рыночные, которые не знают границ, ни государственных, ни административных. Например, можно считать, что выделяемая в Республике Татарстан Альметьевская агломерация своим продолжением на территории Республики Башкортостан имеет город Октябрьский, Туймазинский и Белебеевский районы.

Даже без институционального закрепления муниципальных образований Республики Башкортостан в составе агломерации Татарстана, для того, чтобы использовать агломерационный эффект в интересах населения обоих регионов, необходимо всемерно расширить межмуниципальное сотрудничество в приграничных их территориях. Для этого очень важна позиция органов власти обеих республик. Это касается и других потенциальных трансграничных агломераций.

4. Развитие иных форм субрегиональной локализации в регионе помимо агломераций.

Эффективность реализации региональной политики пространственного развития определяется наряду с выравниванием уровня социально-экономического развития, стимулированием «точек роста» и активизацией потенциала развития периферийных территорий. В условиях нехватки собственных ресурсов это может быть осуществлено вовлечением этих территорий в программные региональные проекты в составе интеграционных структур – так называемые субрегионы.

Субрегионы становятся промежуточным уровнем между муниципалитетом и регионом, они не имеют административной формы, хотя оформляются официально, могут иметь как временный, так и постоянный характер. К способам формирования агломераций можно отнести экономико-географический в совокупности с административным (Зауралье, Северо-восток Республики Башкортостан) или только экономический (кластеры, агломерации).

Субрегионы позволяют определить единый вектор развития для групп территориально приближенных муниципальных образований, координировать усилия и ресурсы для решения местных задач, а также привлечь дополнительные региональные и частные ресурсы для глобальных проектов социально-экономического развития. Учитывая, что развитие субрегиона происходит с помощью принятия соответствующей программы, финансирование которой осуществляется как из бюджетов региона и муниципальных образований, так и за счет внебюджетных средств, это позволит сконцентрировать внимание и ресурсы различных стейкхолдеров на ключевых проблемах развития территорий.

4. Развитие межмуниципального сотрудничества в периферийных территориях региона.

Еще одним способом получить дополнительные ресурсы для развития территории в условиях дефицита собственных средств является межмуниципальное сотрудничество. Оно позволяет объединить ресурсы и интересы муниципальных образований для решения как общих задач, так и задач, которые каждый муниципалитет в отдельности решить не способен в силу ограниченности ресурсов и полномочий.

В наибольшей степени целесообразно использовать инструментальный межмуниципального сотрудничества для сельских поселений, не обладающих достаточными средствами и материальными ресурсами, необходимыми для разработки и реализации планов и программ социально-экономического развития, направленных на комплексное решение всех вопросов местного значения, для осуществления капитальных вложений и бюджетных инвестиций в развитие экономики соответствующих территорий [Гайнанов 2015].

Наибольшее распространение в России получили ассоциативные и договорные формы межмуниципального сотрудничества. Так, на 2018 год во всех 85 субъектах Российской Федерации созданы организации

межмуниципального сотрудничества – советы муниципальных образований субъектов Российской Федерации. В указанных советах состоит подавляющее большинство (около 20 тыс.) муниципальных образований страны. Также по данным Министерства юстиции РФ 981 муниципальных образований имеют двусторонние договоры о межмуниципальном сотрудничестве в пределах субъектов Российской Федерации, в которых они расположены, более 378 – с МО других субъектов РФ [Доклад ... 2018].

Гораздо меньшее распространение получила экономическая форма сотрудничества – межмуниципальная кооперация. Цель межмуниципальной кооперации – объединение финансовых средств, материальных и иных ресурсов для решения вопросов местного значения. В соответствии с положениями ФЗ-131 муниципальные образования могут стать учредителями хозяйственных обществ (в форме непубличных акционерных обществ и обществ с ограниченной ответственностью) и некоммерческих организаций в форме автономных некоммерческих организаций и фондов. Учредителями таких межмуниципальных организаций не могут выступать никакие лица, кроме представительных органов муниципальных образований.

Всего на 2018 г. из более чем 24 тысяч муниципалитетов России только 651 муниципальное образование участвует в иных межмуниципальных некоммерческих организациях, 332 – в межмуниципальных хозяйственных обществах. В Республике Башкортостан эта форма сотрудничества не получила распространения.

Развитие межмуниципальной кооперации и сотрудничества, в целом, простой и эффективный инструмент решения конкретных вопросов местного значения в условиях дефицита собственных ресурсов территорий.

5. Укрупнение муниципальных образований.

На примере Республики Башкортостан большое количество муниципальных образований (прежде всего сельских поселений) при наличии тенденций усиливающейся передачи полномочий сельских поселений на уровень муниципальных районов, низкой эффективности деятельности органов местного самоуправления, высоких расходов на их содержание, вызывают определенные проблемы с точки зрения их сбалансированного развития и снижения экономических и социальных диспропорций.

Одним из выходов в сложившейся ситуации может стать проведение административной реформы в виде преобразования (прежде всего объединения) муниципальных образований поселенческого типа, что позво-

лит оптимизировать административный аппарат управления на местах, снизить асимметрию в их развитии, а высвободившиеся от экономии средства направить на решение актуальных вопросов местного значения.

На сегодня в России укрупнение является одним из наиболее распространенных видов преобразований МО. Так в 2017 г. 68% территориальных преобразований приходится на объединение сельских поселений – 85 фактов объединений. На втором месте – преобразование муниципального района в городской округ с последующим упразднением муниципального района и входящих в состав него поселений – 22 случая в 2017 г. Причиной таких процессов является низкая конкурентоспособность малонаселенных муниципалитетов. Как правило, чем крупнее муниципальное образование, тем больше у него возможностей для экономического роста, легче осуществлять планирование, осуществлять масштабные инвестиционные проекты, они более конкурентоспособны в привлечении бюджетных и внебюджетных ресурсов для развития территорий.

При этом возникает необходимость прогнозирования возможных последствий подобного объединения, как позитивных, так и негативных. Прежде всего это касается изменения затрат на содержание органов местного самоуправления, а также затрат на предоставление муниципальных услуг в совокупности с изменением качества и доступности данных услуг для потребителей.

Таким образом, при разработке региональной политики пространственного развития в регионах России необходимо учитывать те объективные тенденции, которые сложились в субъектах России Федераций, и осуществлять их корректировку в части снижения негативных последствий усиления диспропорций внутрирегионального пространственного развития региона.

Литература и источники

Гайнанов Д.А., Атаева А.Г. Концепция формирования рациональной системы расселения в Республике Башкортостан с учетом современных тенденций // Конкурентоспособность в глобальном мире: экономика, наука, технологии. 2017. № 11 (58). С. 1161–1166.

Гайнанов Д.А., Атаева А.Г. Совершенствование территориальной организации населения Республики Башкортостан в условиях кризиса системы расселения // Финансовая экономика. 2018. № 7 (ч. 11). С. 1298–1303.

Гайнанов Д.А., Уляева А.Г. Межмуниципальное сотрудничество: перспективы эффективного взаимодействия // Материалы VII Всероссийской научно-практической конференции с международным участием «Инновационные технологии управления социально-экономическим развитием регионов России». В 2-х частях . 2015. С. 29–37.

Гайнанов Д.А., Шеломенцев А.Г., Атаева А.Г. Трансформация расселения на Урале и в Поволжье после реформы местного самоуправления // Социологические исследования. 2017. № 10 (402). С. 64–76.

Даванков А.Ю., Кочеров А.В. Научно-методические основы исследования пространственных социо-эколого-экономических систем // Вестник Челябинского государственного университета. 2016. № 14 (396). С. 15–25.

Доклад о состоянии и основных направлениях развития местного самоуправления в Российской Федерации (данные за 2017 г. – начало 2018 г.) // Режим доступа: <http://minjust.ru/ru/press/news/monitoring-razvitiya-sistemy-mestnogo-samoupravleniya>

Лапаев С.П., Зацарина Ю.В. Теоретические основы сбалансированного развития экономики регионов // Интеллект. Инновации. Инвестиции. 2017. № 9. С. 31–34.

Распоряжение Правительства Российской Федерации от 13.02.2019 г. №207-р «Об утверждении Стратегии пространственного развития Российской Федерации на период до 2025 года» // Собрание законодательства РФ от 18.02.2019. № 7 (часть II). Ст. 702.

А.З. Адиев

khalid_84@mail.ru

Региональный центр этнополитических исследований
Дагестанского научного центра РАН
(Махачкала)

РОЛЬ СЕВЕРО-КАВКАЗСКОГО МАКРОРЕГИОНА В ПРОСТРАНСТВЕННОМ РАЗВИТИИ РОССИИ*

В статье представлены социальные и геополитические характеристики Северо-Кавказского макрорегиона, выделяемого в «Стратегии пространственного развития Российской Федерации на период до 2025 года», проанализированы основные перспективные экономические отрасли Северо-Кавказских регионов страны. Описаны социальные характеристики субъектов Российской Федерации, входящих в Северо-Кавказский макрорегион и потенциал их участия в пространственном развитии страны. Обосновывается вывод, что каждый субъект Российской Федерации, реализуя потенциал своего пространственного развития, должен отталкиваться от своих социальных, экономических, географических и геополитических особенностей, а также учитывать интересы национальной безопасности страны.

Ключевые слова: Российская Федерация, Северный Кавказ, пространственное развитие, макрорегион, геополитика, миграция, экономика, национальная безопасность.

Введение. Проблема пространственного развития страны (внутренней связанности территории и сбалансированности экономического развития регионов) всегда остро звучала в России из-за ее специфических размеров и геополитического положения. От реализации внутренней геополитики России зависит перспектива ее территориальной целостности и устойчивости приграничья к всевозможным вызовам национальной безопасности. Утвержденная Правительством РФ 13 февраля с.г. «Стратегия пространственного развития Российской Федерации на период до 2025 года» содержит видение властью тенденций и вызовов в указанной сфере. Основные характеристики сферы пространственного развития России, осмысливаемые как проблемы, это:

* Исследование выполнено при финансовой поддержке РФФИ в рамках научного проекта № 19-011-00768 «Жизнь на фронтире: миграции и мобильности в приграничье»

- высокий уровень межрегионального социально-экономического неравенства;
- нехватка центров экономического роста в России;
- угроза ухудшения демографической ситуации вследствие снижения рождаемости и уменьшения миграционного притока населения из стран ближнего зарубежья;
- отставание межрегиональной и внутрирегиональной миграционной подвижности населения от средних значений, характерных для развитых стран, что приводит к возникновению проблем на рынках труда;
- значительное отставание по ключевым социально-экономическим показателям от среднероссийского уровня части субъектов РФ, имеющих геостратегическое значение, в том числе ряда субъектов РФ, расположенных на территории Дальнего Востока, из которых продолжается значительный миграционный отток населения;
- существенное отставание уровня жизни населения сельских территорий от уровня жизни жителей городов;
- низкий уровень комфортности городской среды в большинстве российских городов;
- высокая доля малопродуктивных и низкотехнологичных производств в экономике субъектов РФ;
- низкий уровень предпринимательской активности населения страны;
- несоответствие существующего уровня развития транспортной инфраструктуры потребностям экономики и населения страны, наличие инфраструктурных ограничений, низкая транспортная связанность центров экономического роста между собой и с другими территориями страны, нереализованный транзитный потенциал РФ;
- несбалансированное пространственное развитие крупных городских агломераций;
- неудовлетворительное состояние окружающей среды в большинстве городов, дефицит зеленого фонда, низкий уровень переработки и утилизации твердых коммунальных отходов, деградация некоторых уникальных природных экосистем Алтая, Арктики, бассейна озера Байкал, Каспийского бассейна, полуострова Крым и Северного Кавказа;
- негативное влияние глобальных климатических изменений на социально-экономическое развитие территорий РФ [*Распоряжение ... 2019*].

Наблюдая все эти проблемные тенденции, а особенно – устойчивую тенденцию концентрации населения страны в городских агломерациях, правительство решило дать импульс развитию периферийным территориям страны, имеющим важное геостратегическое значение. Главные цели стратегии – сокращение межрегиональных различий в уровне и качестве жизни людей, ускорение темпов экономического роста и обеспечение национальной безопасности. Для этого в России формируются 12 макрорегионов.

Северо-Кавказский макрорегион: социальные и экономические показатели. Одним из таких макрорегионов страны выделяется Северо-Кавказский, куда включены Республика Дагестан (РД), Республика Ингушетия (РИ), Кабардино-Балкарская Республика (КБР), Карачаево-Черкесская Республика (КЧР), Республика Северная Осетия – Алания (РСО-А), Чеченская Республика (ЧР) и Ставропольский край (СК). Таким образом, Северо-Кавказский макрорегион по территории совпадает с Северо-Кавказским федеральным округом (СКФО) РФ. Подчеркивая геостратегическую значимость Северного Кавказа, федеральный центр учредил в правительстве Министерство РФ по делам Северного Кавказа (Минкавказ России), который отвечает за выработку и реализацию государственной политики в сфере социально-экономического развития Северо-Кавказского федерального округа и координацию деятельности по реализации государственных и федеральных целевых программ на территории СКФО. Главным программным документом реализации государственной политики на Северном Кавказе является государственная программа Российской Федерации «Развитие Северо-Кавказского федерального округа» на период до 2025 года, утвержденная постановлением Правительства Российской Федерации № 309 от 15 апреля 2014 года. Ясно, что Северный Кавказ имеет определенную специфику по сравнению с другими российскими регионами, хотя, как отмечают исследователи, до конца не очевидно, насколько велика эта специфика [*Стародубовская и др. 2011*].

Территория Северо-Кавказского макрорегиона: 170 439 км² (или 1% от территории РФ). Это самый малый по территории макрорегион России (он в 40 раз меньше по площади Дальневосточного макрорегиона, совпадающего по контурам с Дальневосточным федеральным округом – ДФО). Население СКФО: 9 867 377 чел. (6,72 % от населения РФ) – на 1,6 млн. чел. больше населения Дальневосточного макрорегиона (см. табл. 1). Миграционная ситуация в последние годы в СКФО, судя по официальной статистике, харак-

теризуется стабильным отрицательным сальдо в пределах страны. Разница между притоком и оттоком населения в регионах существенная. Чистый миграционный отток из Дагестана составляет около 12 тыс. чел. ежегодно; из Чечни – 3,5 тыс. чел. ежегодно; из Кабардино-Балкарии – около 2 тыс. чел.; из Северной Осетии – Алании – 3,5-4 тыс. чел.; из Карачаево-Черкесии – 2,5 тыс. чел.; из Ставрополя - 4 тыс. чел. ежегодно. Только в Ингушетии официальная статистика не фиксирует отрицательного миграционного сальдо. Таким образом, отток населения из Северо-Кавказского макрорегиона (отрицательное миграционное сальдо) в другие регионы России, по самым грубым оценкам, составляет около 28 тыс. чел. ежегодно. При этом население макрорегиона продолжает расти за счет демографических процессов в Дагестане, Чечне, Ингушетии и Кабардино-Балкарии. Основное направление миграции из Северо-Кавказских субъектов РФ – столичный регион, т.е. та самая негативная тенденция концентрации населения страны в крупнейших городских агломерациях, которая отмечается в Стратегии.

Таблица 1

**Статистические параметры федеральных округов
Российской Федерации**

№	Название ФО	Площадь (км ²)	Население (чел.) 2019 г.	Кол-во субъектов РФ	Естественный прирост, убыль населения (‰) 2016 г.
1	Центральный	650 205	39 388 809	18	-1,8
2	Северо-Западный	1 686 972	13 969 390	11	-0,7
3	Южный	447 821	16 455 876	8	-1,0
4	Северо- Кавказский	170 439	9 867 377	7	8,1
5	Приволжский	1 036 975	29 397 715	14	-0,7
6	Уральский	1 818 497	12 351 291	6	1,9
7	Сибирский	4 361 727	17 174 025	10	0,8
8	Дальневосточный	6 952 555	8 189 261	11	0,9

Источник: составлено автором

Как видно из таблицы, в Северо-Кавказском федеральном округе самый большой естественный прирост населения среди всех федеральных округов, во многих из которых наблюдается лишь убыль населения. По мнению социологов, изучающих миграционные процессы в регионе, про-

исходит миграция наиболее активной, модернизированной части городского социума за пределы Северо-Кавказских республик, хотя по официальной статистике наблюдается устойчивая миграционная убыль и во многих сельских муниципальных районах этих субъектов РФ.

В Северо-Кавказском макрорегионе, судя по Стратегии, нет перспективных центров экономического роста, в которых сложились условия для формирования научно-образовательных центров мирового уровня. Функционирующие в столицах регионов государственные вузы, в числе которых и Северо-Кавказский федеральный университет, видимо, не обладают должным потенциалом. Среди перспективных центров экономического роста II уровня (которые обеспечивают вклад в экономический рост России ежегодно от 0,2 % до 1 %) указаны город Махачкала (столица РД) и две крупные городские агломерации в Ставропольском крае (г. Ставрополь – г. Михайловск и г. Пятигорск – г. Кисловодск – г. Ессентуки – г. Минеральные Воды – г. Георгиевск). Среди перспективных центров экономического роста III уровня (которые обеспечивают вклад в экономический рост РФ до 0,2 % ежегодно) указаны столицы всех остальных субъектов РФ, вошедших в макрорегион (гг. Владикавказ, Грозный, Магас, Нальчик и Черкесск). В качестве перспективных агропромышленных центров, которые обеспечивают вклад в экономический рост РФ более 0,2 % ежегодно, указаны муниципальные образования Ставропольского края, специализирующиеся на сельском хозяйстве.

Все субъекты РФ, включенные в Северо-Кавказский макрорегион, указаны в качестве приоритетных геостратегических территорий страны, т.е. территорий, которые имеют существенное значение для обеспечения устойчивого социально-экономического развития, территориальной целостности и безопасности страны. Для каждого региона в стратегии указана перспективная экономическая специализация, а также неперспективная, но критически важная для экономики региона. В первом случае речь идет о совокупности укрупненных видов экономической деятельности, обусловленных благоприятным сочетанием конкурентных преимуществ.

Общими для всех регионов Северо-Кавказского макрорегиона перспективными экономическими специализациями являются следующие отрасли:

- производство автотранспортных средств, прицепов и полуприцепов (кроме производства автотранспортных средств);

- производство готовых металлических изделий, кроме машин и оборудования;
- производство кожи и изделий из кожи;
- производство компьютеров, электронных и оптических изделий;
- производство машин и оборудования, не включенных в другие группировки;
- производство мебели;
- производство металлургическое;
- производство напитков;
- производство одежды;
- производство пищевых продуктов;
- производство прочей неметаллической минеральной продукции;
- производство прочих готовых изделий;
- производство прочих транспортных средств и оборудования;
- производство резиновых и пластмассовых изделий;
- производство текстильных изделий;
- производство химических веществ и химических продуктов;
- производство электрического оборудования;
- растениеводство и животноводство, предоставление соответствующих услуг в этих областях;
- деятельность в области информации и связи;
- деятельность профессиональная, научная и техническая;
- туризм - деятельность гостиниц и предприятий общественного питания, деятельность административная и сопутствующие дополнительные услуги (деятельность туристических агентств и прочих организаций, предоставляющих услуги в сфере туризма).

В то же время, каждый субъект имеет свои особые экономические отрасли. Например, Дагестан специализируется дополнительно на рыболовстве и рыбоводстве, что связано с наличием у республики (единственной среди субъектов, включенных к Северо-Кавказскому макрорегиону) акватории - доступа к Каспийскому морю и ее биоресурсам. Еще для Дагестана и Северной Осетии - Алания, ввиду наличия на территории этих регионов пропускных пунктов через государственную границу России с Азербайджаном и Грузией, характерна специализация по транспортировке и хранению грузов (т.е. отрасль логистики). Кабардино-Балкария, Карачаево-Черкесия, Чечня и Ставрополье специализируются, помимо общих

перечисленных отраслей, в области здравоохранения и социальных услуг. Это, главным образом, деятельность санаторно-курортных организаций, расположенных в этих регионах. Ингушетия, Кабардино-Балкария и Ставрополье специализируются дополнительно на добыче полезных ископаемых. Речь идет не только о нефти, но и о других полезных ископаемых. Например, в КБР возобновляется функционирование вольфрамомолибденового месторождения. Также в этой республике в 2016 г. обнаружено золотоносное месторождение. Для Кабардино-Балкарии и Ставрополья характерна отрасль производства лекарственных средств и материалов, применяемых в медицинских целях. Наконец, у Ставрополья самая диверсифицированная экономическая специализация среди Северо-Кавказских регионов, включающая дополнительно к общему списку перспективных отраслей макрорегиона производство кокса и нефтепродуктов, а также полиграфическую деятельность. Таким образом, ведущие направления экономической специализации Северо-Кавказского макрорегиона – это растениеводство и животноводство; производство пищевых продуктов и напитков; пошив одежды и обуви; деятельность в области здравоохранения и социальных услуг (деятельность санаторно-курортных организаций) и туризм. Федеральные власти рассматривают туризм как один из важнейших направлений социально-экономического развития Северного Кавказа. Ежегодно, по оценкам руководства Министерства РФ по делам Северного Кавказа, в регионе наблюдается устойчивый рост туристического потока [*Новости ... 2019*].

Вместе с тем, по оценкам экономистов, значительная часть хозяйственной деятельности на Северном Кавказе существует в теневых формах. Эта деятельность, по мнению экспертов, охватывает сельское хозяйство, промышленность, строительство, транспортные перевозки, туризм. Ни официальные данные, ни экспертные оценки не позволяют давать даже обобщенные оценки масштабов подобной экономики. Таким образом, среди основных результатов развития Северо-Кавказского макрорегиона можно отметить: высокий (самый высокий по России) естественный прирост населения; снижение показателей смертности (в том числе младенческой); сокращение безработицы; рост инвестиций и увеличение размера заработной платы. При этом положительные темпы в демографии ставят перед властью серьезные задачи по обеспечению доступных и качественных социальных услуг всему населению, повышению качества жизни, что

тоже требует особого внимания со стороны всех органов власти. Среди негативных факторов следует отметить низкий рост промышленности и показателей в сельскохозяйственной отрасли.

Фактор геополитики. Описывая специфику Северо-Кавказского макрорегиона как геостратегически важной территории страны, эксперты и различные авторы в обязательном порядке упоминают о его особом геополитическом и приграничном положении, что подчеркивает значимость макрорегиона в деле обеспечения территориальной целостности и безопасности страны. На наш взгляд, геополитическая значимость Северо-Кавказского макрорегиона, безусловно, имеет место быть, но все же, несколько преувеличена. Ведь ни один из этих субъектов Российской Федерации не имеет выхода к открытому морю за исключением Республики Дагестан, которая имеет (но вовсе не эксклюзивный с Российской стороны) выход к Каспийскому морю - водоему, не имеющему выхода к мировому океану. Единственный незамерзающий и глубоководный порт России на Каспии – Махачкалинский морской торговый пор (ММТП). Порт является важным стратегическим связующим звеном транспортной системы России с государствами Средней Азии, Ираном и странами Закавказья. Порт используется при перевозке и переработке наливных и минерально-строительных грузов, а также для паромных и контейнерных перевозок. ММТП включает в себя сухогрузную гавань с перегрузочным комплексом мощностью 3 млн. тонн грузооборота в год, причалы для генеральных, навалочных грузов и контейнеров мощностью до 1,2 млн. тонн в год, железнодорожный и паромный терминал мощностью 1,3 млн. тонн, зерновой терминал мощностью 0,5 млн. тонн в год. На шести причалах общей протяженностью более 900 м. одновременно можно обрабатывать шесть судов [Махачкалинский ... 2019]. Кроме того, в ММТП имеется железнодорожная переправа. Ее производительность – более 20 тыс. вагонов в год. Главные железнодорожные пути, примыкающие к территории порта, имеют резерв пропускной способности до 10 млн тонн грузов в год. В непосредственной близости к порту расположена и самая крупная на Северном Кавказе нефтебаза емкостью 540 тыс. м³ единовременного хранения, которая соединена с магистральным нефтетрубопроводом «Баку – Новороссийск» пропускной способностью до 5 млн тонн нефти в год. Транспортировка через ММТП каспийской нефти и перевозка грузов, формирующихся в Казахстане, Туркмении и Иране экономически выгодна

и уменьшает сроки доставки грузов по коридору «Север — Юг». Помимо Махачкалинского порта на территории Дагестана функционируют 4 автомобильные, 1 железнодорожный (станция «Дербент»; грузо-пассажирский; постоянный; многосторонний) и 1 воздушный (аэропорт Махачкала) пункты пропуска через государственную границу Российской Федерации [*Перечень ... 2018*].

В Северо-Кавказском макрорегионе наземным международно-транзитным потенциалом своего географического положения, помимо Дагестана (и в несопоставимо меньших, чем в Дагестане масштабах), пользуется только Северная Осетия – Алания, на территории которой функционируют два автомобильных пункта пропуска через государственную границу («Верхний Ларс» на границе с Грузией и «Нижний Зарамаг» на границе с Южной Осетией). Остальные субъекты РФ, включенные в Северо-Кавказский макрорегион (за исключением Ингушетии) имеют лишь воздушные пункты пропуска (международные аэропорты) через государственную границу РФ. Таким образом, геополитическое положение макрорегиона (и входящих в него субъектов РФ) не имеет особых преимуществ над многими другими регионами страны, где и транзитный потенциал выше, и приграничье стратегически более значимое.

Выводы. В целом представленный анализ роли Северо-Кавказского макрорегиона в пространственном развитии России позволяет говорить о положительном влиянии этой территории на страну через демографический фактор и миграционные процессы, развитие агропромышленного комплекса, туристической отрасли, а также через наращивание транзитного потенциала приграничных субъектов РФ СКФО. Основной проблемой, препятствующей пространственному развитию страны, в том числе, территорий, имеющих важное геостратегическое значение (каким видится Северный Кавказ), является наличие значительных инфраструктурных ограничений. По всему периметру сухопутного приграничья от северо-западных окраин страны до юго-восточных ее пределов необходимо укреплять и наращивать внутрирегиональные и межрегиональные социально-экономические связи и все возможные виды транспортной, коммуникационной, жилищно-хозяйственной и социальной инфраструктуры.

Литература и источники

Махачкалинский морской торговый порт. Общая характеристика [Электронный ресурс]. Режим доступа: <http://mmport.ru/> (дата обращения: 16.03.2019).

Новости министерства: Сергей Чеботарёв выступил в Совете Федерации ФС РФ в рамках Правительственного часа // Официальный сайт Министерства Российской Федерации по делам Северного Кавказа [Электронный ресурс]. Режим доступа: <http://minkavkaz.gov.ru/press-center/news/7345/> (дата обращения: 16.03.2019).

Перечень пунктов пропуска через государственную границу Российской Федерации (по состоянию на 13 февраля 2018 г.) // Официальный сайт Министерство транспорта Российской Федерации [Электронный ресурс]. Режим доступа:

https://www.mintrans.ru/storage/app/media/punkt_proguska_graniza_13022018.pdf (дата обращения: 14.03.2019).

Распоряжение Правительства Российской Федерации №207-р от 13.02.2019 г. «Об утверждении Стратегии пространственного развития Российской Федерации на период до 2025 года» // Официальный сайт Правительства Российской Федерации [Электронный ресурс]. Режим доступа: <http://government.ru/docs/35733/> (дата обращения: 11.03.2019).

Стародубровская И.В., Зубаревич Н.В., Соколов Д.В., Интигринова Т.П., Миронова Н.И., Магомедов Х.Г. Северный Кавказ: модернизационный вызов. М.: РАНХиГС, 2011. 328 с.

Т.Н. Литвинова

tantin@mail.ru

Московский государственный институт
международных отношений (университет) МИД России,
Одинцовский филиал
(Одинцово)

СЕВЕРНЫЙ КАВКАЗ В ПРОСТРАНСТВЕННОМ РАЗВИТИИ РОССИИ: ПРОБЛЕМЫ И ВОЗМОЖНОСТИ

В докладе анализируются социально-экономические проблемы Северного Кавказа и возможности их преодоления в связи с принятием Стратегии пространственного развития Российской Федерации. Выявляются сложности реализации заявленных в программных документах задач на Северном Кавказе: нерешенность земельного вопроса, проблемы безопасности и необходимость модернизации социальной и производственной инфраструктуры. Приводятся данные социально-экономической статистики, обозначаются приоритетные направления регионального развития: туризм, аграрно-промышленный комплекс, нефтепереработка, производственный потенциал. Автор отмечает, что в стратегическом управлении регионом важно учитывать его специфику, содействовать социальной модернизации и интеграции жителей региона в российский социум, а также формированию позитивного имиджа региона.

Ключевые слова: Северный Кавказ, социально-экономическое развитие, пространственное развитие, туризм, инфраструктура, позитивный имидж.

Северный Кавказ России – регион со сложным этническим и конфессиональным составом, со времени распада СССР ставший пограничным. Процессы социальной трансформации, этнополитические и территориальные конфликты, охватившие регион в 1990-е гг., дополнялись трудностями восстановления экономики в новых условиях хозяйствования. Основы ее были подорваны, и ряд республик Северного Кавказа принято признавать депрессивными, многие субъекты региона нуждаются в дотациях из федерального бюджета. Требуются огромные инвестиции для оживления хозяйствования и социально-экономического развития.

После принятия летом 2014 г. закона «О стратегическом планировании в Российской Федерации» [О стратегическом ... 2014] была создана правовая база для разработки и принятия «Стратегии пространственного развития Российской Федерации», определяющей приоритеты, цели и задачи регионального развития, направленной на поддержание устойчивости системы расселения на территории страны. «Концепция Стратегии пространственного развития Российской Федерации до 2025 года» была утверждена в Правительстве РФ 22 мая 2017 г. Документ активно обсуждался перед принятием и введением в действие, как на высоком правительственном уровне, так и экспертным сообществом. Наконец, 13 февраля 2019 года Правительством РФ была утверждена Стратегия пространственного развития Российской Федерации на период до 2025 года, в которой предлагается новый механизм развития территорий с особым режимом ведения предпринимательской деятельности, учитывающим перспективные специализации конкретных субъектов [Стратегия ... 2019].

Необходимо сказать, что программный документ, раскрывающий приоритеты развития Северного Кавказа, был принят еще в 2010 году. «Стратегия социально-экономического развития Северо-Кавказского федерального округа до 2025 года» [Стратегия ... 2010] определяет пути и средства достижения стратегических целей устойчивого развития и защиты национальной безопасности в СКФО.

Согласно данным, приведенным в Стратегии социально-экономического развития СКФО, регион на начало второй декады XXI в. характеризовался низкой степенью индустриализации. В структуре валового регионального продукта добывающая и обрабатывающая промышленности в субъектах СКФО занимали от 4% до 17%, в то время как средний показатель по России был почти 30 %. Все это было связано с разложением промышленного потенциала и экономической демодернизацией региона в 1990-е гг. Вторичный сектор экономики традиционно был представлен производством нефтепродуктов, которые составляли 29 % выручки обрабатывающей и добывающей промышленности. Также развита пищевая и химическая промышленность, машиностроение, металлургия и производство стройматериалов. Доля традиционного для Северного Кавказа аграрного сектора составляла 22% регионального ВВП. В округе было зарегистрировано меньше всего малых предприятий – 2,2% от общего количества малых предприятий по стране [Стратегия ... 2010].

По данным Росстата, в 2017 г. республики СКФО имели низкие социально-экономические показатели по сравнению с другими регионами страны. Среднедушевые денежные доходы по СКФО на 2017 г. составили 24,0 тыс. руб., что ниже среднероссийского показателя (31,4 тыс. руб.) и средних показателей соседнего ЮФО – 26,9 тыс. руб. По данному показателю Карачаево-Черкесская Республика занимает 82 место среди российских регионов, Республика Ингушетия – 83 место. Уровень безработицы в СКФО составил 11%, что выше общероссийского показателя почти в два раза (6,6%). Наибольший уровень безработицы по СКФО зарегистрирован в Ингушетии (27%). Удельный вес безработных, ищущих работу 12 месяцев и более, в СКФО в 2017 году составил 43%. При этом большинство безработных – молодые люди около 30 лет. В Республике Дагестан в возрастной группе от 20 до 29 лет 43,5% являются безработными, в Республике Ингушетия – 54,3%, в Кабардино-Балкарии – 39%, в Чечне – 44,6% [Регионы ... 2018, с. 20, 150, 160, 190]. Избыточное количество молодого экономически активного населения при недостаточно развитой производственной инфраструктуре является серьезной проблемой для дальнейшего социально-экономического развития.

Стратегия социально-экономического развития обозначила задачи модернизации инфраструктуры – социальной (образование, здравоохранение, ЖКХ) и производственной (повышение конкурентоспособности АПК, судостроительной промышленности Дагестана и Ставрополья). Также в документе говорилось о необходимости модернизации транспортной инфраструктуры, включая строительство новых аэропортов и повышение технического уровня автомобильных дорог. Составители Стратегии уже в 2010 году вполне четко понимали, что без экономической модернизации не будет ни социально-политической, ни культурной модернизации на Северном Кавказе [Holland 2016, p. 52]. В качестве приоритетного направления развития региона был избран туризм, который предполагал модернизацию старых и строительство новых объектов санаторно-курортной направленности, преимущественно в горно-лыжном кластере.

Для управления особыми экономическими зонами в туристско-рекреационном кластере СКФО, в соответствии с Постановлением Правительства РФ с 2010 года, действует Акционерное общество «Курорты Северного Кавказа». В настоящее время оно курирует шесть проектов, большая часть из них в горно-лыжном секторе: «Армхи» и «Цори» в Ин-

гушети, «Архыз» в Карачаево-Черкесии, «Ведучи» в Чечне, «Эльбрус» в Кабардино-Балкарии, Каспийский прибрежный кластер и «Матлас» в Дагестане. На период 2015-2025 гг. АО «Курорты Северного Кавказа» запланировало создать на этих объектах 14,2 тыс. мест размещения, привлечь 53,7 млрд. рублей частных инвестиций [*Курорты ... 2019*]. Развитие туристского сектора позволит увеличить сбор налогов резидентов в бюджеты республик региона.

Вместе с тем, многие из запланированных проектов сталкиваются с серьезными трудностями. Так, реализация проекта «Эльбрус» столкнулась с проблемой неурегулированных земельных отношений в Кабардино-Балкарской Республике. Владельцы гостиниц, кафе, ресторанов, прокатов и других предприятий, работающих десятилетиями, не смогли зарегистрировать права на землю или здания. А без этого невозможно получить статус резидента особой экономической зоны и существенные налоговые льготы. Оставшись без них, они опасаются проиграть в конкуренции с резидентами и потерять бизнес [*Интервью ... 2018*]. Определенные трудности возникают и с обеспечением проблемы безопасности. Не приходится рассчитывать на мощный приток туристов в регион с высоким уровнем террористической угрозы.

В числе серьезных управленческих задач не только создание и модернизация инфраструктуры, но и формирование позитивного имиджа Северного Кавказа внутри страны. В этой связи интересно упомянуть исследование образа СКФО в интернете, проведенное под руководством В.А. Бианки под эгидой Межрегионального центра общественных инициатив «Северный Кавказ» в 2014 г. Согласно исследованию, федеральные СМИ чаще всего упоминают Чечню, Дагестан и Ставропольский край. Причем лидером позитивных высказываний выступает именно Чечня (40,6% статей формируют положительный образ республики и всего 8% – негативный), тогда как о Ставропольском крае и Дагестане большая часть новостей несет негативный оттенок – 44,4% и 62,6% статей соответственно. В числе ТОП-30 тем интернет-публикаций о Северном Кавказе в первую десятку входят: 1) мероприятия; 2) туризм; 3) преступность; 4) отдых; 5) спорт; 6) экономика; 7) дети; 8) терроризм; 9) сотрудничество; 10) здоровье [*Образ ... 2014*]. Как мы видим из этого перечня, негативные новости присутствуют, но позитивные темы преобладают. В целом В.А. Бианки отмечает, что уровень позитива в новостном образе всего

Северного Кавказа и регионов СКФО существенно возрос за 2012-2014 гг. Хотя количество позитивных тем о СКФО составляет 37% против 14% негативных и 4% умеренно негативных комментариев, остаются регионы, которые нуждаются в повышении позитивных оценок и привлекательности для потенциальных туристов. Так, меньше всего положительных новостей в публикациях о Республике Дагестан (14%) и Республике Ингушетия (16%) [*Образ ... 2014*], что, безусловно, будет препятствовать развитию туристско-рекреационных объектов в этих субъектах РФ.

При этом заметим, что Северный Кавказ, обладающий богатой историей, представляет огромный интерес не только для санаторного и горнолыжного, но и для экскурсионного туризма – древнейший город Дербент с крепостью Нарын-Кала, селение Кубачи в Дагестане, комплекс сторожевых башен Вовнушки в Ингушетии и многие другие объекты.

Проводя инфраструктурные и социально-экономические преобразования, следовало бы сделать акцент на возможности саморазвития Северного Кавказа в традиционных доходных сферах: домашнее хозяйство, малый бизнес и отходничество. С инвестиционной точки зрения привлекательными отраслями в регионе всегда были животноводство и виноделие [*Коршунов ... 2014, с. 138*]. Кроме того, введение санкций служит импульсом для развития собственных производств, например в сфере органической продукции. Все это нужно учесть при разработке стратегии пространственного развития для Северного Кавказа, исходя из потенциала и потребностей региона, а не только из планов федерального центра. Создавая рабочие места в горно-лыжном кластере, не всегда используют местные трудовые ресурсы, что в корне подрывает идею развития края, так как не решает проблему занятости. Нуждается в модернизации и активизации подготовка местных специалистов для нефтеперерабатывающего сектора. Для того чтобы занять больше местных жителей в индустрии, нужно развивать легкую промышленность, производство стройматериалов и т.п. При решении проблем социально-экономического характера нужно опираться не на программные установки и административные механизмы, а на внутренний потенциал региона, в том числе и, прежде всего, на население.

Важной задачей социальной модернизации является реальная интеграция жителей Северного Кавказа в российский социум, которая, как мы писали в одной из своих предыдущих работ, подразумевает повышение социальной мобильности населения, пропаганду светских ценностей, мо-

дернизацию высшего образования в республиках Северного Кавказа.

В Концепции пространственного развития обозначено, что с учетом конкурентных преимуществ территорий страны будут определяться перспективные экономические специализации регионов (точки экономического роста). Однако, как правильно отметила эксперт И. Стародубовская, экономические инициативы федерального центра, должны дополняться политикой общественного диалога и достижения общественного согласия [Стародубовская 2013, с. 267].

Согласно принятой в феврале 2019 года Стратегии пространственного развития Российской Федерации основными направлениями развития Северного Кавказа являются [Стратегия ... 2019]:

- повышение доступности получения качественного образования;
- содействие повышению мобильности трудовых ресурсов в целях снижения напряженности на локальных рынках труда путем стимулирования привлечения трудовых ресурсов в те субъекты, где их не хватает;
- создание системы управления в сфере туризма в Северо-Кавказском макрорегионе;
- совершенствование существующих и создание новых институтов развития, в том числе особых режимов ведения предпринимательской деятельности;
- содействие выявлению, сохранению и развитию традиционных народных промыслов;
- содействие увеличению пассажиро- и грузооборота через морские порты и международные пункты пропуска в субъектах, имеющих выход к Каспийскому бассейну, посредством расширения межгосударственного социально-экономического сотрудничества со странами, входящими в международный транспортный коридор «Север – Юг», а также развитие соответствующей портовой инфраструктуры, железнодорожных и автомобильных подходов к морским портам;
- повышение эффективности энергоснабжения потребителей на Северном Кавказе, в том числе за счет модернизации сетей газо- и электро-снабжения;
- ликвидация проблем в сфере безопасности населения, проживающего на территориях, подверженных высокому риску возникновения чрезвычайных ситуаций природного характера.

В стратегическом управлении регионом, на наш взгляд, важно учесть

все преимущества и недостатки региона: традиционно высокую долю АПК, что дает перспективы для производства органической продукции, возможности для рыбного промысла и судоремонтных объектов в Дагестане, большую долю молодежи в численности населения, инфраструктурное несовершенство и потребности в развитии строительной отрасли. Важно создавать рабочие места, но не точечно в нефтегазовом или туристическом кластерах, а планомерно, с учетом специализации разных территорий региона. Важно планомерно формировать позитивный образ региона у жителей России и иностранцев для привлечения туристического потока.

Для модернизации Северо-Кавказского социума очень важно модернизировать социально-экономическую систему, снизить накал социальной напряженности, выровнять показатели республик Северного Кавказа с другими регионами России. Решение этих приоритетных задач могло бы оказать влияние и на изменение самосознания и формирование национальной идентичности в целях достижения единства и сплоченности, создание комфортных условий для проживания всех народов на российском пространстве.

Литература и источники

Интервью Генерального директора АО «КСК» Хасана Тимижева: «Неурегулированность земельных отношений – одна из основных причин отсутствия резидентов в ОЭЗ «Эльбрус». 13 апреля 2018. [Электронный ресурс] // Курорты Северного Кавказа. Режим доступа: <http://www.ncrc.ru/press-center/publikatsii/vystupleniya-rukovodstva/intervyu-generalnogo-direktora-ao-ksk-khasana-timizheva-neuregulirovannost-zemelnykh-otnosheniy-odna.html> (дата обращения: 16.02.2019)

Коршунов Д.С. Перспективы социально-экономического развития Северного Кавказа в экспертном дискурсе и государственной политике // Труды политологической школы «Каспий». Вып. 2. / под ред. А.-Н.З. Дибирова. Махачкала, 2014. С. 134–146.

Курорты Северного Кавказа, официальный сайт [Электронный ресурс] // Режим доступа: <http://www.ncrc.ru> (дата обращения 16.02.2018)

О стратегическом планировании в Российской Федерации. Федеральный закон Российской Федерации от 28 июня 2014 г. № 172-ФЗ // Российская газета. Режим доступа: <http://www.rg.ru/2014/07/03/strategia-dok.html> (дата обращения 16.02.2019)

Образ регионов Северного Кавказа в интернете: в СКФО и вне его. Руководитель исследования: В.А. Бианки. 2014 [Электронный ресурс] // Межрегиональный центр общественных инициатив «Северный Кавказ». Режим доступа: <http://politkavkaz.ru/pdf/obraz-regionov.pdf> (дата обращения: 21.04.2018)

Регионы России. Социально-экономические показатели. 2018. Стат. сб. М.: Росстат, 2018. 1162 с.

Стародубовская И.В., Соколов Д.В. Истоки конфликтов на Северном Кавказе: монография. М.: Издательский дом «Дело» РАНХиГС, 2013. 280 с.

Стратегия пространственного развития Российской Федерации на период до 2025 года. Утверждена распоряжением Правительства Российской Федерации от 13 февраля 2019 г. № 207-р [Электронный ресурс] // Правительство России. Режим доступа: <http://government.ru/docs/35733/> (дата обращение 16.03.2019)

Стратегия социально-экономического развития Северо-Кавказского федерального округа до 2025 года. Утверждена распоряжением Правительства РФ от 6 сентября 2010 г. № 1485-р.

Holland E. C. Economic Development and Subsidies in the North Caucasus // Problems of Post-Communism. 2016. Vol. 63. P. 50–61.

Раздел 2
СОЦИОКУЛЬТУРНЫЙ И ОБРАЗОВАТЕЛЬНЫЙ
ПОТЕНЦИАЛ РОССИЙСКИХ РЕГИОНОВ
В СИСТЕМЕ ЦЕНТР-ПЕРИФЕРИЙНЫХ ОТНОШЕНИЙ

Е.Ю. Костина

kostina.eyu@dvfu.ru,

Н.А. Орлова

orlova.na@dvfu.ru

Дальневосточный федеральный университет
(Владивосток)

ПРОБЛЕМА ВОСПРОИЗВОДСТВА И СОХРАНЕНИЯ
ЧЕЛОВЕЧЕСКОГО КАПИТАЛА НА ФРОНТИРЕ СТРАНЫ*

Для дальневосточных территорий Российской Федерации вопросы, связанные с воспроизводством и сохранением человеческого капитала, в последнее время приобретают особую актуальность. Демографическая ситуация, сложившаяся в данном регионе, характеризуется негативными процессами в сфере воспроизводства населения. Кроме этого, усугубляет положение постоянно сохраняющийся отток местного населения, состоящий в основном из квалифицированной части трудовых ресурсов. В статье представлен анализ вторичных данных, в частности, статистических показателей, характеризующих динамику демографических и миграционных процессов в Дальневосточном федеральном округе. Показано, что проблемы и тенденции развития основных демографических процессов, включая миграционную составляющую, существенно влияют на физическое и духовное воспроизводство населения. Акцентируется внимание на необходимости реализации государственной политики, направленной на развитие, привлечение и сохранение человеческого капитала с учетом особенностей и специфики дальневосточного фронта.

* Исследование выполнено при финансовой поддержке РФФИ в рамках научного проекта № 19-011-00768 «Жизнь на фронтире: миграции и мобильности в приграничье»

Ключевые слова: человеческий капитал, региональный человеческий капитал, инвестиции в человеческий капитал, сохранение человеческого капитала, воспроизводство человеческого капитала, фронтир, приграничные территории.

В последние пятьдесят лет происходит перестройка ведущих экономик мира. В XXI веке одним из определяющих капиталов, влияющих на развитие экономики, становится человеческий капитал, который дополнил три традиционных: землю, труд и физический капитал. В экономике знаний важно не просто наличие человека, а качество его труда; соответственно, определяющими становятся уровень образования, профессиональная подготовка, профессиональные умения и навыки рабочей силы. Именно нематериальные активы стали главными источниками развития современного бизнеса, конкурентного на мировом рынке. Сторонники концепции человеческого капитала считают, что специальные профессиональные навыки и компетенции человек приобретает не просто благодаря физическим и природным способностям, а благодаря обучению и специальной подготовке. Человеческий капитал неотделим от конкретного человека, которому он принадлежит; соответственно, бизнес не может его купить, он вынужден брать его в аренду у человека через предоставление ему оплачиваемой работы, соответствующей его навыкам и умениям. По мнению Е.В. Филатовой, человеческий капитал складывается из «приобретенных знаний, навыков, мотивации и энергии, которыми наделены человеческие существа и которые могут использоваться в течение определенного времени в целях производства товаров и услуг» [Филатова 2010]. Человеческий капитал является источником будущих заработков человека, а также способствует удовлетворению собственных потребностей.

М.В. Гречко и И.В. Гончаров на основе проанализированных работ выделяют три подхода к трактовке понятия «человеческий капитал» [Гречко, Гончаров 2016]. Во-первых, человеческий капитал воспринимается как факт инвестирования и накопления самого человека, т.е. человеческий капитал это способности и качества человека (Т. Шульц, Л. Туреу, В.Т. Смирнов, М.М. Критский, Р.И. Капелюшников). Во-вторых, инвестиционный подход, в соответствии с которым человеческий капитал формируется как факт накопления способностей и качеств в результате инвестирования в человека со стороны работодателя (Г. Беккер, М. Блауг, С.А. Дятлов). Представители третьего расширенного подхода к трактовке понятия «человеческий капитал» предлагают учитывать также физиоло-

гические свойства и природные способности человека (Н.М. Римашевская, Л.И. Абалкина). Е.П. Дюндик обобщил и систематизировал характерные признаки человеческого капитала:

1. Образование человека и его способности к непрерывному повышению образовательного уровня.

2. Система профессиональных знаний, навыков и умений в динамике их развития и пополнения.

3. Уровень компетентности, готовность к функциям и ролевой структуре профессиональной деятельности.

4. Развитие индивидуальных способностей личности, мобильность, мотивация, достоинство и здоровье.

5. Творческий, креативный потенциал как следствие образования и развивающихся способностей, мотивации развития и совершенствования.

6. Социально-психологические отношения в организации, характеризующие культуру деятельности.

7. Составляющие системы ценностей.

Большинство зарубежных и отечественных исследователей рассматривают человеческий капитал как индивидуальный, персональный. Но не стоит забывать, что именно сумма личных человеческих капиталов и является базой для развития экономики региона. Именно регионы должны создавать точки экономического роста. Движущая сила регионального развития также смещается в сторону экономики знаний и человеческого капитала, так как именно от людей, их знаний и личных характеристик будет зависеть потенциальный экономический рост в регионе. К сожалению, можно говорить о неравенстве регионов в данном вопросе; изначально неравная ситуация в социальном и экономическом развитии, дисперсии заработной платы, предложений на рынке труда, развития промышленности делают некоторые регионы более привлекательными для людей. Человек хочет получить большее вознаграждение за собственный человеческий капитал и, конечно же, ищет регионы, где сможет предложить свои навыки и компетенции по более выгодной цене. Соответственно, это приводит к тому, что регионы сильно отличаются друг от друга уровнем общего человеческого капитала, и, как следствие, вынуждены выбирать разные модели для собственного роста.

Стоит признать, что ключевой проблемой становится развитие технологий, только так может проявиться взаимосвязь между уровнем чело-

веческого капитала и скоростью экономического развития региона. Теория эндогенного экономического роста (П. Ромер, Р. Лукас) обосновывает экономический рост региона в зависимости от занятости и дохода на душу населения, инвестиций в человеческие ресурсы для наращивания человеческого капитала. Срабатывает следующая последовательность: увеличение плотности занятости приводит к увеличению производительности труда, а увеличение человеческого капитала приводит к увеличению ВВП на душу населения [Носкова К.А., Носкова С.В. 2014].

Таким образом, региональный индекс конкурентоспособности и привлекательности для жителей зависит от ВВП, здоровья и человеческого капитала. Создание в регионе привлекательной и устойчивой среды для населения, условий для комфортного проживания и развития бизнеса – залог привлечения человеческого капитала и будущего развития региона.

Так как человеческий капитал не привязан к определенной территории, то его мобильность и миграция оказывают определяющее влияние на развитие экономики региона, да и в целом экономики страны. Как показывают данные, полученные в ходе различных исследований, мобильность трудовых ресурсов с возрастом снижается, молодежь, которая еще не обжила и не наладила быт, готова с легкостью уехать из регионов, где имеет низкие экономические возможности.

Результаты опроса, проведенного ВЦИОМ, показали, что более всего миграционные установки распространены в возрастной группе 18-24 года. Так, 20% опрошенных указали, что у них есть миграционные планы, и они предпринимают усилия для их реализации. 30% отметили, что задумывались о переезде, но пока ничего конкретного не предпринимали в данном направлении. Другими словами, практически каждый второй респондент выразил готовность к смене места жительства. Меньше всего миграционные настроения распространены среди лиц в возрастной группе от 60 и выше, у 82% таких планов нет или они не задумывались об этом [Оценка восприятия Дальнего Востока ... 2017]. Стоит отметить, что тенденция мобильности человеческого капитала в другие регионы постоянно увеличивается. Как следствие, данная миграция квалифицированной рабочей силы оказывает влияние на экономику региона, способствуя увеличению человеческого капитала в развитых регионах и «утечке мозгов» из депрессивных регионов.

В Дальневосточном федеральном округе сохраняется ряд проблем, затрудняющих развитие человеческого капитала. Демографическая ситуация, сложившаяся в данном регионе, характеризуется негативными процессами в сфере воспроизводства населения (см. табл. 1).

Таблица 1

Естественный прирост, убыль (-) на 1000 человек населения

год	1995	2000	2005	2010	2015	2017
Естественный прирост, убыль (-) на 1000 человек населения	-2,4	-3,4	-3,9	-0,6	1,3	-0,05

Источник: таблица составлена с использованием данных, представленных на официальном сайте Федеральной службы государственной статистики [Регионы России ... 2003, 2 018]

Кроме этого усугубляет положение постоянно сохраняющийся отток местного населения (несмотря на положительную тенденцию к снижению), состоящий в основном из лиц, трудоспособного возраста и квалифицированной части трудовых ресурсов (см. табл. 2 и 3).

Таблица 2

Миграционный прирост в ДФО (возрастной состав)

	Общий миграционный прирост			
	всего	в том числе в возрасте		
		моложе трудоспособного	трудоспособном	старше трудоспособного
2010	-27 444	-3 600	-18 427	-5 417
2015	-24 164	-3 164	-14 017	-6 983
2017	-17 766	-3 725	-7 165	-6 876

Источник: таблица составлена с использованием данных, представленных на официальном сайте Федеральной службы государственной статистики [Численность населения и миграция 2010, 2015, 2017]

Этот опасный тренд не удастся пока переломить. Как показывают результаты социологических опросов, в регионе сохраняется существенная доля тех, кто хочет сменить место жительства. По данным ВЦИОМ, Дальний Восток готовы покинуть 64% жителей Магаданской области, 57% жителей Чукотского автономного округа, 56% населения Якутии; на Камчатке число желающих переехать составляет до 50%, в Хабаровском крае – 43%, на Сахалине – 44%, в Приморье – 33%. Таким образом, в большинстве субъектов ДФО миграционные настроения растут [Дальневосточные вузы ... 2018].

Таблица 3

**Миграционный прирост лиц в возрасте 14 лет и старше
по уровню образования в ДФО**

год	Миграционный прирост лиц в возрасте 14 лет и старше	в том числе имели образование:									
		высшее профессиональное (высшее)	из них имели ученую степень		неполное высшее профессиональное (незаконченное высшее)	среднее профессиональное (среднее специальное)	начальное профессиональное	среднее общее (полное)	основное общее (среднее общее неполное)	начальное общее (начальное) и не имеющие такового	уровень образования не указан
			доктора наук	кандидата наук							
2010	-24 353	-9 174	-19	-24	-1 103	-6 361	-	-6 950	-1 401	-364	1 000
2011	-14 625	-9 361	-41	-25	-1 580	-3 640	-464	-1 713	-317	-58	2 508
2012	-16 558	-10 169	-16	-45	-1 299	-4 815	-333	-2 627	-329	-103	3 117
2015	-21 524	-9 183	-18	-29	-873	-5 151	-228	-2 302	-1 169	-138	-2 480
2016	-15 727	-7 205	-2	-30	-998	-2 946	-352	-2 197	-431	-317	-1 281
2017	-15 42	-7 926	-6	-30	-621	-4 454	-256	-1 388	-500	-125	-155

Источник: таблица составлена с использованием данных, представленных на официальном сайте Федеральной службы государственной статистики [Численность населения и миграция 2010, 2011, 2012, 2015, 2016, 2017]

Отметим, что по данным статистики картина выбора регионов переезжающими из ДФО не меняется на протяжении многих лет. В некоторые годы субъекты меняются местами, как в группе фаворитов, так и в группе маловостребованных регионов.

Следует обратить внимание на то, что среди дальневосточников миграционные установки более выражены, чем среди россиян в целом. Так, 43% жителей ДФО на вопрос о готовности переехать в другой регион и/или страну дали положительный ответ, в то время как в среднем только 36%

россиян задумывались над тем, чтобы уехать из своего населенного пункта, переехать куда-либо на постоянное место жительства [Оценка восприятия Дальнего Востока...]. Такая же тенденция прослеживается и в ответах представителей различных возрастных групп на вопрос о возможном переезде; а именно, процент ответивших положительно дальневосточников в каждой группе выше, чем в ответах, данных остальными опрошенными россиянами [Оценка восприятия Дальнего Востока ... 2017].

Кроме этого, большинство семей поддерживают образовательную миграцию детей в крупные города региона для получения образования и для дальнейшего поиска более высокооплачиваемой работы, закрепления там. Как показали результаты опроса, проведенного специалистами Левада-центра, тема образовательной миграции близка более чем половине россиян; 79% респондентов считают, что выпускнику, закончившему школу в небольшом городе или селе, стоит ехать поступать в более крупный город (Москву или региональную столицу), «глубинка» воспринимается как бесперспективное место для выпускника школы [Образовательная миграция ... 2018].

Обезлюживание дальневосточных территорий стало признаваться федеральной властью как угроза безопасности страны, так как не стоит забывать, что данные отдаленные территории являются также по большей части и приграничными фронтами. К сожалению, стоит констатировать, что дальневосточные территории проигрывают в конкуренции за человеческий капитал центральным регионам страны, у них пока не получается ни удержать свое население, ни привлечь человеческий капитал из других регионов страны.

Термин «управление» предполагает воздействие на объект с определенной целью, соответственно, говоря об управлении человеческим капиталом, обычно имеют в виду воздействие бизнеса на обучение и переобучение своих кадров, на сохранение и удержание имеющихся, на привлечение и закрепление новых. Одним из субъектов управления человеческим капиталом в регионе является Агентство по развитию человеческого капитала на Дальнем Востоке (АРЧК ДВ), это один из институтов развития Дальнего Востока. АРЧК ДВ обеспечивает предприятия региона – резидентов ТОР, Свободного порта Владивосток и инвестиционные проекты – квалифицированными кадрами, а также отвечает за информационное и методологическое сопровождение программы «Дальневосточный гектар».

Цель деятельности Агентства – комплексное решение вопросов по обеспечению Дальневосточного федерального округа трудовыми ресурсами, достижение положительной миграционной динамики за счет дополнительного притока населения и его закрепления.

Основная миссия АРЧК – развитие человеческого капитала и кадровое обеспечение экономики Дальнего Востока, создание условий для привлечения и закрепления новых жителей на Дальнем Востоке.

В ключевые решения Агентства входят:

- привлечение уникальных специалистов;
- массовый подбор;
- адаптация переезжающих работников на Дальний Восток;
- подготовка и обучение кадров;
- исследования для работодателей.

Агентство ведет работу с более чем 270 работодателями Дальнего Востока. С 2016 г. оно привлекло свыше 12 000 сотрудников на предприятия ДФО. При поддержке Агентства (по данным на 01.09.2018 г.) трудоустроены: в 2016 г. – 4120 чел., в 2017 г. – 4584 чел., 2018 г. – 3300 чел. АРЧК ДВ предоставляет комплексное решение по обеспечению работодателей Дальнего Востока квалифицированными кадрами. Решения АРЧК ДВ в помощи подбора кадров для работодателей:

- обеспечение работодателей квалифицированными кадрами (привлечение специалистов массовых и уникальных специальностей);
- организация краткосрочного обучения персонала на базе образовательных организаций;
- обзор рынка труда, заработных плат и компенсаций в регионах Дальнего Востока.

Знание потребностей и перспектив развития экономики Дальнего Востока позволяет Агентству прогнозировать спрос компаний на специалистов конкретных профессий во всех регионах. По отдельным вакансиям с ключевыми работодателями формируются индивидуальные программы по подбору трудовых ресурсов, которые могут включать:

- ярмарки вакансий;
- оргнаборы, как в субъектах ДФО, так и на всей территории РФ;
- организацию мероприятий по сопровождению высвобождающихся работников с целью содействия в дальнейшем трудоустройстве.

Агентство выступает в роли интегратора – консультирует инвесторов и работает с учебными заведениями для подготовки кадров. В целях повышения качества образовательных услуг и ориентации образовательной системы ДВ на потребности компаний регионов по поручению Президента РФ была принята программа подготовки кадров для ключевых отраслей экономики ДФО. Для этого АРЧК ДВ инициирует открытие и лицензирование новых специальностей в соответствии с потребностями региональной экономики. Открыто 23 новых специальности в процессе лицензирования, возобновлена специальность в интересах СК «Звезда» (ТОР «Большой Камень»), Русагро-Приморье (ТОР «Михайловский»). Оказано содействие в увеличении контрольных цифр приема ДВФУ по направлениям подготовки «Востоковедение» с 24 бюджетных мест до 120 для Tigre de Cristal. В Еврейской автономной области для удовлетворения кадровой потребности ООО «Кимкано-сутарский горнообогатительный комбинат» Агентство оказало содействие в открытии специальности «Обогащение полезных ископаемых» в Приамурском государственном университете. Агентство организует систему прохождения практик, стажировок на предприятиях. В первом квартале 2017 г. 100 студентам предоставлена возможность прохождения производственной практики на базе предприятий – партнеров Агентства: СК «Звезда», «Малый порт», Tigre de Cristal, «Стивидорная компания» и др. Дальний Восток – территория новых возможностей. Более 120 тыс. новых рабочих мест будут созданы в компаниях, работающих на территориях опережающего развития, в Свободном порту Владивосток, а также реализующих инвестиционные проекты в регионе к 2025 году.

Агентство по развитию человеческого капитала на Дальнем Востоке информирует граждан о существующих программах по переезду на Дальний Восток. Информацию и консультацию для переезжающих работников, а также содействие предприятиям, включая их в программу трудовой мобильности, предоставляет Служба адаптации и поддержки переезжающих работников (САППР). Данная служба работает в режиме «одного окна».

Основным инструментом САППР, позволяющим ответить на заявки людей из различных регионов России, является горячая линия, на нее можно обратиться по телефону или по электронной почте. Агентство по развитию человеческого капитала на Дальнем Востоке работает с более чем 180 компаниями Дальнего Востока. Каждый желающий может напра-

вить свое резюме в базу Агентства для того, чтобы специалисты могли оперативно связаться с ними в случае появления вакансии, соответствующей заявленным компетенциям, опыту и ожиданиям.

Специалисты САППР оказывают поддержку переезжающим на Дальний Восток по следующим вопросам:

- трудоустройство членов семьи переезжающего работника;
- выбор места учебы для членов семьи;
- открытие собственного бизнеса членам семьи переезжающего работника;
- обустройство на новом месте жительства.

Большая часть вопросов, с которыми обращаются в Службу, касается переезда, получения мер поддержки, организации собственного дела, условий жизни и инфраструктуры регионов Дальнего Востока. По статистике САППР, 24 000 россиян получили консультацию по вопросам переезда и трудоустройства на Дальнем Востоке с 2016 г. Более 15 000 человек получили ответы на обращения о переезде и трудоустройстве, 2260 человек получили поддержку с адаптацией на предприятиях Дальнего Востока.

Привлечение и закрепление жителей на Дальнем Востоке включает в себя 6 программ переезда:

1. Программа повышения мобильности трудовых ресурсов.

Данная программа предусматривает возможность переезда в другой регион для граждан Российской Федерации и заключения трудового договора с компанией, участвующей в программе, в одном из семи субъектов ДФО (кроме Республики Бурятия, Республики Саха (Якутия), Забайкальского края и ЕАО, которые не участвуют в программе). При этом компания может оплатить: стоимость переезда работника и членов его семьи к месту работы, провоз багажа, проживание, обучение/переобучение и другие нужды, связанные с переездом и адаптацией на новом месте. Общая сумма помощи работнику составляет 300 тыс. рублей, из них 225 тыс. – бюджет государства, 75 тыс. – бюджет работодателя.

2. Государственная программа оказания содействия добровольному переселению в Российскую Федерацию соотечественников, проживающих за рубежом (в том числе старообрядцев).

Регионы Дальнего Востока, согласно госпрограмме переселения соотечественников, являются приоритетными регионами вселения. Предусматривается возможность для проживающих за рубежом соотечествен-

ников воспользоваться программой переселения и получения компенсации затрат на проезд, провоз имущества, в том числе автомобиля, получения повышенного «подъемного» пособия для регионов ДФО и других льгот и выплат. Из 11 регионов Дальнего Востока участниками госпрограммы переселения являются десять: Республика Бурятия, Республика Саха (Якутия), Камчатский край, Приморский край, Хабаровский край, Забайкальский край, Амурская область, Магаданская область, Сахалинская область, Еврейская автономная область. Госпрограмма переселения соотечественников позволяет получить российское гражданство в упрощенном порядке в течение 3 месяцев.

3. Программа переселения старообрядцев на Дальний Восток.

4. Программа переселения граждан РФ, имеющих статус безработных.

Указанная программа предусматривает возможность трудоустройства по направлению органов службы занятости, оплату стоимости проезда и провоза багажа, суточные расходы за время следования к новому месту жительства и (или) работы, единовременное пособие («подъемные») на каждого члена семьи, а также оплату найма жилья, за исключением случаев, когда работодатель предоставляет работнику жилое помещение. Условия предоставления поддержки отличаются в каждом регионе ДФО.

5. Региональные программы для привлечения определенных специалистов.

Ряд регионов Дальнего Востока, заинтересованных в привлечении определенных специалистов, таких как молодые ученые, медицинские работники, работники сферы культуры, работники по защите прав детей и пр., предлагают свои программы, предусматривающие оплату стоимости переезда, выплату подъемных и предоставление жилья.

6. Программа трудоустройства в федеральных государственных органах, государственных внебюджетных фондах РФ, расположенных в районах Крайнего Севера и приравненных к ним местностях.

При переезде на Крайний Север для работы в государственных органах или учреждениях работникам и всей его семье обеспечивается компенсация оплаты проезда и провоза багажа по России, предоставляется единовременное пособие, оплачивается отпуск на обустройство, а в случае расторжения трудового договора – переезд обратно.

Можно сделать вывод, что привлечение квалифицированных кадров на Дальний Восток для резидентов ТОР и СПВ является ключевой дея-

тельностью Агентства по развитию человеческого капитала на Дальнем Востоке. Оно занимается как подбором, так и поиском трудовых ресурсов, а также оказывает содействие в подготовке молодых специалистов для работы на региональном рынке труда. АРЧК ДВ получает запросы на открытие новых вакансий от крупных предприятий с высокой кадровой потребностью. Все запросы анализируются специалистами по подбору персонала (рекрутерами), и, в случае выявления отсутствия соответствующих специалистов в регионах, происходит привлечение кандидатов из других субъектов РФ.

В свете вышесказанного особый интерес представляет мнение населения о потенциале развития дальневосточного региона, о его привлекательности, об уровне участия государства в развитии данных территорий. Так, исследования показывают, что в рейтинге регионов, обладающих, по мнению россиян, наибольшим потенциалом экономического и социального развития, Дальний Восток занимает 4 место (с большим отрывом лидирует Центр России, на 2 и 3 месте находятся Крымский полуостров и Юг России). Жители страны считают, что наиболее привлекательными сторонами жизни на ДВ являются возможность хорошо зарабатывать (40%), возможность карьерного и профессионального роста (23%), возможность работы по специальности (22%), благоприятная экологическая обстановка (22%), доступное жилье и социальное обеспечение (20%). 51% опрошенных считает, что государство предпринимает активные меры, направленные на развитие Дальнего Востока. При этом каждый четвертый не согласен с этим, и высказывается мнение о недостаточном внимании, уделяемом государством развитию данных территорий [*Социологический мониторинг ... 2017*].

Территории Дальнего Востока России существуют, в основном, за счет эксплуатации природных ресурсов региона. В таких условиях работодатели не видят смысла инвестировать в развитие человеческого капитала и предлагают заниженную оплату труда в целом. Надо отметить, что переломить данный тренд можно только при условии наличия жесткого контроля со стороны власти, направленного на развитие не только добывающих производств, на перелом психологии временщика. Именно поэтому дотационные приграничные территории должны опираться на человеческий капитал, повышать уровень регионального человеческого капитала путем инвестирования в человеческие ресурсы, который и сможет

создать в будущем технологический и экономический прорыв в регионе, тем самым и укрепив границы страны, и сократив разрыв периферии и центра. П. Ромер указывал в своих исследованиях на то, что большая страна может генерировать более быстрый рост по сравнению с маленькой, так как у нее объективно больше возможностей для создания благоприятных условий развития человеческого капитала. Исходя из этого, можно заключить, что, если удастся прекратить отток населения из периферии в центр, то жители восточных регионов могут стать бенефициарами процессов модернизации экономики в стране, так как Россия, будучи крупной страной, может переориентироваться на развитие в направлении восточного вектора.

Литература и источники

Брюхов А.М. Научный анализ понятий «человеческий капитал» и «управление человеческим капиталом» // Челябинский гуманитарий. 2012. № 1 (18). С.23–26.

Внутрироссийская миграция населения по территориям прибытия и выбытия в 2017 году // Официальный сайт Федеральной службы государственной статистики [Электронный ресурс]. Режим доступа: http://www.gks.ru/bgd/regl/b18_107/Main.htm

Гречко М.В., Гончаров И.В. Человеческий капитал, человеческие ресурсы, интеллектуальный капитал: взаимосвязь и различие категорий // Экономика и предпринимательство. 2016. № 2. Ч. 2. С. 243–249.

Дальневосточные вузы стимулируют отток местных выпускников на запад, повышая стоимость образования // ДВ Капитал. Региональный журнал для деловых кругов Дальнего Востока [Электронный ресурс]. Режим доступа: http://dvkapital.ru/staff/primorskij-kraj_03.09.2018_12984_dalnevostochnye-vuzy-stimulirujut-ottok-mestnykh-vypusknikov-na-zapad-povyshaja-stoimost-obrazovaniya.html

Носкова К.А., Носкова С.В. Влияние индивидуального человеческого капитала на формирование регионального человеческого капитала // Экономика и менеджмент инновационных технологий. Электронный научно-практический журнал. 2014. № 11. Режим доступа: <http://ekonomika.snauka.ru/2014/11/6337>

Образовательная миграция // Официальный сайт автономной некоммерческой организации Аналитический Центр Юрия Левады (АНО

Левада-Центр) [Электронный ресурс]. Режим доступа: <https://www.levada.ru/2018/05/21/obrazovatel'naya-migratsiya/>

Оценка восприятия Дальнего Востока жителями Российской Федерации и уровня развития человеческого капитала в регионах Дальнего Востока // Официальный сайт ВЦИОМ [Электронный ресурс]. Режим доступа: https://wciom.ru/fileadmin/file/reports_conferences/2017/2017-10-12_DFO.pdf

Регионы России. Основные характеристики субъектов Российской Федерации – 2003 г. // Официальный сайт Федеральной службы государственной статистики [Электронный ресурс]. Режим доступа: http://www.gks.ru/bgd/regl/B03_34/Main.htm

Регионы России. Основные характеристики субъектов Российской Федерации – 2018 г. // Официальный сайт Федеральной службы государственной статистики [Электронный ресурс]. Режим доступа: http://www.gks.ru/bgd/regl/b18_14s/Main.htm

Социологический мониторинг миграционной ситуации на Дальнем Востоке // Официальный сайт ВЦИОМ [Электронный ресурс]. Режим доступа: <https://wciom.ru/index.php?id=236&uid=1355>

Филатова Е.В. Инвестиции в человеческий капитал на предприятиях малого бизнеса. Инвестиции в человеческий капитал на предприятиях малого бизнеса: автореферат дис. ... кандидата экономических наук: 08.00.05. [Место защиты: Науч.-исслед. ин-т труда и соц. страхования]. Москва, 2010. 26 с.

Численность населения и миграция в 2010 г. // Официальный сайт Федеральной службы государственной статистики [Электронный ресурс]. Режим доступа: http://www.gks.ru/bgd/regl/b11_107/Main.htm

Численность населения и миграция в 2011 г. // Официальный сайт Федеральной службы государственной статистики [Электронный ресурс]. Режим доступа: http://www.gks.ru/bgd/regl/b12_107/Main.htm

Численность населения и миграция в 2015 г. // Официальный сайт Федеральной службы государственной статистики [Электронный ресурс]. Режим доступа: http://www.gks.ru/bgd/regl/b16_107/Main.htm

Численность населения и миграция в 2016 г. // Официальный сайт Федеральной службы государственной статистики [Электронный ресурс]. Режим доступа: http://www.gks.ru/bgd/regl/b17_107/Main.htm

Численность населения и миграция в 2017 г. // Официальный сайт Федеральной службы государственной статистики [Электронный ресурс]. Режим доступа: http://www.gks.ru/bgd/regl/b18_107/Main.htm

И.Г. Актамов
aktamov13@gmail.com,

Т.Б. Бадмацыренов
batorovitch@mail.ru

Бурятский государственный университет
имени Доржи Банзарова
(Улан-Удэ)

ОБРАЗОВАТЕЛЬНЫЕ СТРАТЕГИИ СТУДЕНТОВ РЕГИОНАЛЬНОГО ВУЗА (НА МАТЕРИАЛАХ ВОСТОЧНОГО ИНСТИТУТА БУРЯТСКОГО ГОСУДАРСТВЕННОГО УНИВЕРСИТЕТА)*

Высшее образование выступает социальным лифтом для молодежи в региональном, государственном и глобальном аспектах. В условиях трансграничного региона наиболее привлекательными становятся специальности, связанные с изучением языка, истории, культуры, экономики стран региона – Китая, Республики Корея, Японии, Монголии. Большинство студентов Восточного института рассматривают получение образования как начальный этап своей миграции в страну изучаемого языка. Как правило, после получения степени бакалавра, студенты по различным грантовым программам продолжают обучение в магистратуре вузов Китая, Республики Корея, Монголии. Исследовательский интерес заключается в выявлении изменения образовательной стратегии студентов, определении наиболее значимых факторов, социальных рисков, которые в целом позволят скорректировать образовательную политику структурного подразделения образовательной организации для формирования ценностей студенческой молодежи по отношению к своей «малой» и «большой» Родине.

Ключевые слова: региональный вуз, культурно-образовательная среда Восточного института, академическая мобильность, кадровая политика, «утечка мозгов».

Введение. Исследование посвящено актуальной проблеме формирования образовательной стратегии молодежи в условиях региональной

* Статья подготовлена при финансовой поддержке проекта государственного задания МОиН РФ № 28.6725.2017/БЧ «Региональное сообщество в трансграничных процессах России, Монголии и Китая: глобальное и локальное измерение»

культурно-образовательной среды. Региональная культурно-образовательная среда понимается в самом общем виде как деятельность субъектов культурно-образовательной деятельности, таких как вузы, учреждения культуры, СМИ, органы региональной власти, в рамках совместной социальной деятельности, направленной на формирование устойчивых связей, взаимоотношений, региональной идентичности. Образовательная стратегия влияет на характер миграции молодежи, поскольку полученные знания и квалификация, в конечном счете, определяют место трудоустройства. Анализируется выбор направления подготовки абитуриентами, их запросы и ожидания от образовательного процесса. Рассматриваются такие характеристики как удовлетворенность условиями обучения, качеством образования. Важное значение придается имиджу образовательного учреждения в целом и Восточного института в частности. Особое внимание уделяется вопросам построения дальнейшей жизненной стратегии студентов – продолжения обучения в магистратуре, а также переезда в другое место, или желанием остаться в Улан-Удэ или Бурятии. Было проведено два социологических опроса. Первый опрос был осуществлен с целью выявления интересов, мотивов и ожиданий вчерашних абитуриентов – студентов первого курса, а второй был направлен на выявление удовлетворенности условиями обучения и качеством образования студентов старших курсов и магистрантов, а также их дальнейших жизненных планов.

Постановка проблемы. В настоящее время наблюдаются противоречивые тенденции в сфере отечественного высшего образования. С одной стороны, делается упор на академическую мобильность, открытость университетов, привлечение иностранных студентов. А с другой стороны, увеличивается отток талантливой молодежи в зарубежные вузы по различным направлениям и уровням подготовки. Есть также и третья тенденция – внутренняя образовательная миграция, которая связана с поступлением в центральные вузы выпускников из субъектов Российской Федерации. В этом плане большие сложности испытывают региональные вузы, которые сталкиваются со сложностями набора по своим направлениям подготовки. Здесь даже речь не о качестве набора, а о том, чтобы заполнить контрольные цифры приема. Все это сказывается на кадровой политике субъекта в целом, поскольку выпускники центральных вузов практически не возвращаются на «малую родину», что в итоге отражается на качестве регионального интеллектуального капитала. Состояние челове-

ского капитала государства зависит от двух взаимосвязанных факторов: демографической ситуации (общая численность населения, его структура, продолжительность жизни, рождаемость, смертность, определяющие в конечном итоге величину трудовых ресурсов) и качества человеческого капитала (уровень жизни, образование, здоровье, культура, соответствие потребностям современного общества) [Махаматова 2014, с. 12]. Интеллектуальный капитал является фактором развития не только на уровне регионов России, но и на трансграничном и международном уровнях. В этом плане особую роль играет то, насколько сильны вузы в субъектах Российской Федерации, насколько они могут привлечь абитуриентов из своего региона, других регионов, иностранных студентов высоким качеством образования. Второй важной составляющей любого вуза являются научные исследования и разработки, которые могут дать толчок росту интеллектуального капитала и дальнейшего трудоустройства выпускников.

В рамках данного исследования мы решили проанализировать образовательные стратегии студентов Восточного института Бурятского государственного университета имени Доржи Банзарова (далее – БГУ). Особенность Восточного института БГУ заключается в том, что с одной стороны, институт готовит специалистов со знанием восточных языков (отделение востоковедения), которые априори планируют после получения соответствующего востоковедного или регионоведческого образования уехать из Улан-Удэ. Причем мотивы выпускников в большинстве своем носят объективный характер. Деятельность другого отделения Восточного института (отделение бурятоведения) направлена на подготовку кадров в области родного языка (бурятская и эвенкийская филология, педагогическое образование), а также в области технологии и организации туристических услуг в Республике Бурятия. Отделение бурятоведения, наоборот, направлено на подготовку кадров для регионального рынка труда.

Для выявления особенностей образовательной стратегии студентов были разработаны анкеты. Первая анкета разрабатывалась отделом рекламы и медиакоммуникаций БГУ совместно с управлением довузовской подготовки университета для студентов первого курса. Цель социологического опроса заключалась в выявлении мотивов абитуриентов при поступлении в БГУ, выявлении факторов, оказавших влияние на их выбор, определении источников информации о вузе, качестве профориентационной работы. Анкета состояла из 12 вопросов, на которые нужно было от-

ветить в личном кабинете студента на сайте университета. Для нашего исследования мы с помощью фильтров отобрали ответы студентов первого курса Восточного института.

Вторая анкета была составлена нами для выявления образовательной стратегии собственно студентов Восточного института. Анкета включала в себя 14 вопросов, студенты и магистранты должны были дать свои ответы на распечатанных бланках.

Обсуждение результатов исследования. Результаты проведенного анкетирования первокурсников представим ниже. Всего в опросе приняло участие 110 первокурсников Восточного института из 175. Наибольшее количество ответов на вопрос о факторах выбора Восточного института БГУ набрали варианты ответа «возможность изучения более 1 иностранного языка» и «интересное направление, специальность», общее количество ответов на каждый вопрос составило почти 2/3 от количества опрошенных. Подавляющее большинство студентов свой выбор сделали осознанно. Более детальная информация представлена на рисунке 1.



Рис. 1. Распределение ответов на вопросы относительно выбора БГУ (в %)

Далее представлены ответы на вопросы, связанные с источниками информации, которые в той или иной мере дали представление об университете и институте (см. рис. 2).

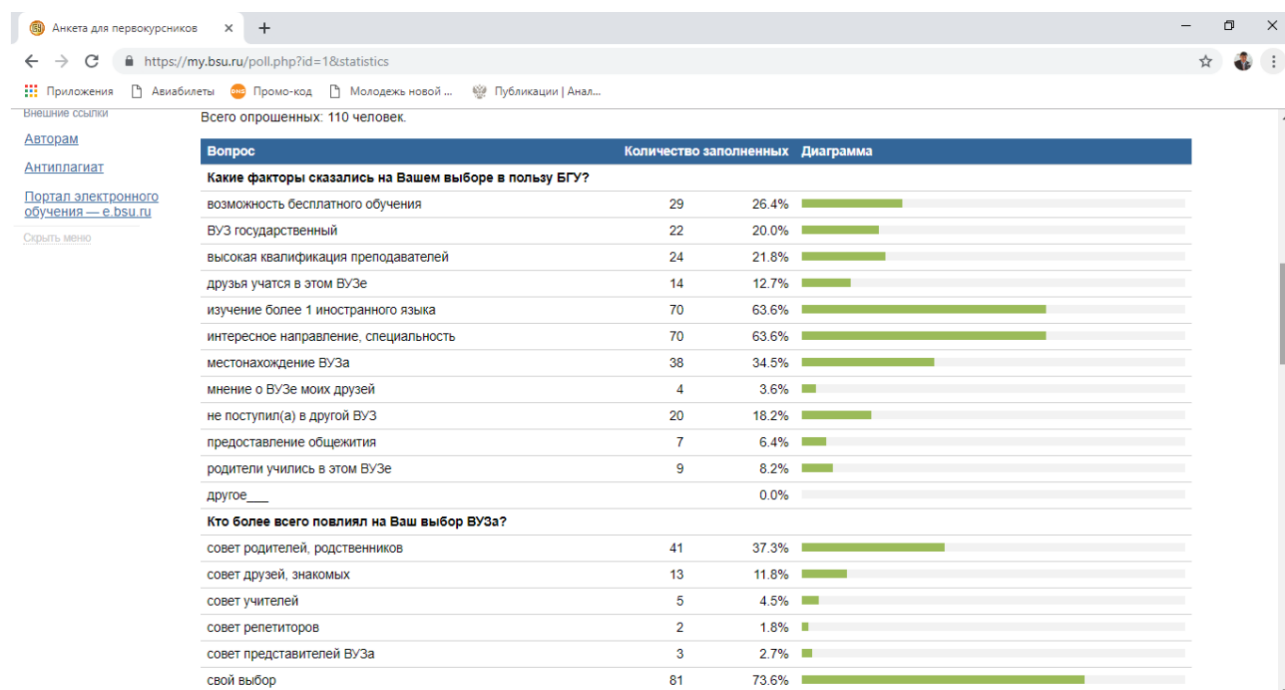

Рис. 2. Распределение ответов на вопросы относительно источников информации о БГУ (в %)

Исходя из полученных данных, можно сделать вывод, что информацию об университете и институте абитуриенты преимущественно получили с официального сайта БГУ — 59,1%, вариант ответа «от знакомых, друзей, родных» набрал 41,8% ответов респондентов, далее по популярности следует вариант ответа «из социальных сетей в Интернете» – 33,6%. Суммируя полученные данные, мы приходим к выводу, что абитуриенты преимущественно сами подходили к выбору своего направления подготовки. Реклама университета и института в печатных СМИ, согласно полученным данным, не особенно повлияла на выбор будущих первокурсников.

Следующая группа вопросов касалась качества проведения профориентационной работы и работы в приемной комиссии сотрудниками университета. В целом, абитуриенты показали высокий уровень удовлетворенности качеством консультаций, собеседований с сотрудниками приемной комиссии. Ответы представлены на рисунке 3.

Следующая группа вопросов также касалась профориентационной работы в течение года, проведения различных мероприятий, в которых принимали участие школьники. Кроме того, были выявлены предпочтения первокурсников в области выбора той или иной социальной сети, через которую они получали информацию об университете и институте. В данном вопросе практически 93% ответов респондентов набрала социальная сеть «Вконтакте». Детальные данные приведены на рисунке 4.

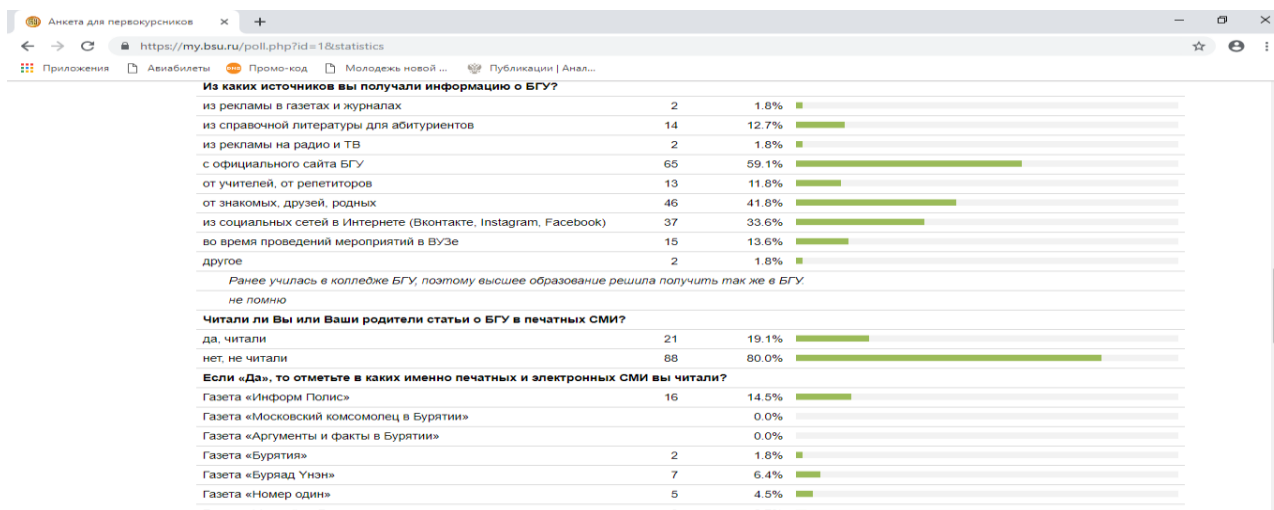

Рис. 3. Распределение ответов на вопросы о качестве профориентационной работы (в %)



Рис. 4. Распределение ответов на вопросы относительно организации профориентационной работы в школах (в %)

Вторая часть нашего социологического опроса выявляла мотивацию к выбору направлений подготовки, реализуемых в Восточном институте, а также удовлетворенность ожиданий студентов условиями и качеством получаемого образования. Кроме того, ряд вопросов затрагивал перспективы дальнейшего трудоустройства по выбранной специальности, либо продолжение обучения на следующей ступени с точки зрения индивидуальной траектории студентов.

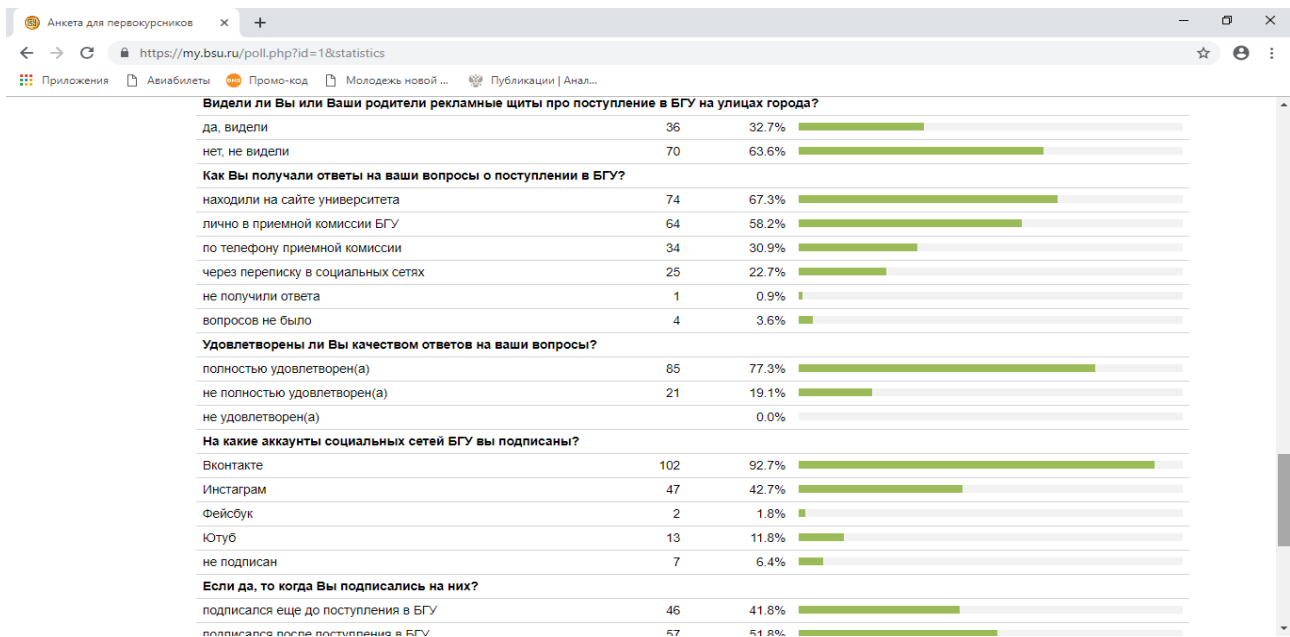
Профессиональные намерения студентов во многом зависят от мотивации выбора специальности и вуза. По данным опроса, который был проведен еще в 2014 году, для трети студентов БГУ решающим обстоятельством при выборе вуза является желание получить именно ту специальность, на которой они сейчас обучаются (29,9%). Можно предположить, что для этой группы студентов будет характерна высокая мотивация к получению профессиональных знаний и дальнейшей работе по специальности. Переход на ЕГЭ открыл широкие возможности поступления в вузы, находящиеся за пределами республики на значительном расстоянии от места их проживания. Тем не менее, пятая часть опрошенных поступила в БГУ, так как не хотела уезжать далеко от дома (20,3%). Для 18,3% студентов выбор БГУ был обусловлен высоким качеством обучения в университете, 10,2% студентов считают, что учиться в БГУ престижно. В наибольшей степени при выборе вуза желанием получить данную специальность руководствовались студенты восточного (48,6%), химического (36,8%), филологического (36,7%), медицинского (36,2%) факультетов, педагогического института (34,1%) [Бадмацыренов, Бадмацыренова, Доржиева 2014, с. 67]. Как видно, практически половина студентов Восточного факультета сознательно подошла к выбору специальности, что является самым высоким показателем среди всех студентов БГУ.

Анкета для студентов Восточного института включала в себя 14 вопросов, которые были направлены на выявление отношения к содержанию, условиям образовательного процесса, их ожиданиями и представлениями, а также дальнейшими планами на следующую ступень образования или профессиональную деятельность. На вопрос «Нравится ли Вам учиться в Восточном институте?» были получены следующие данные:

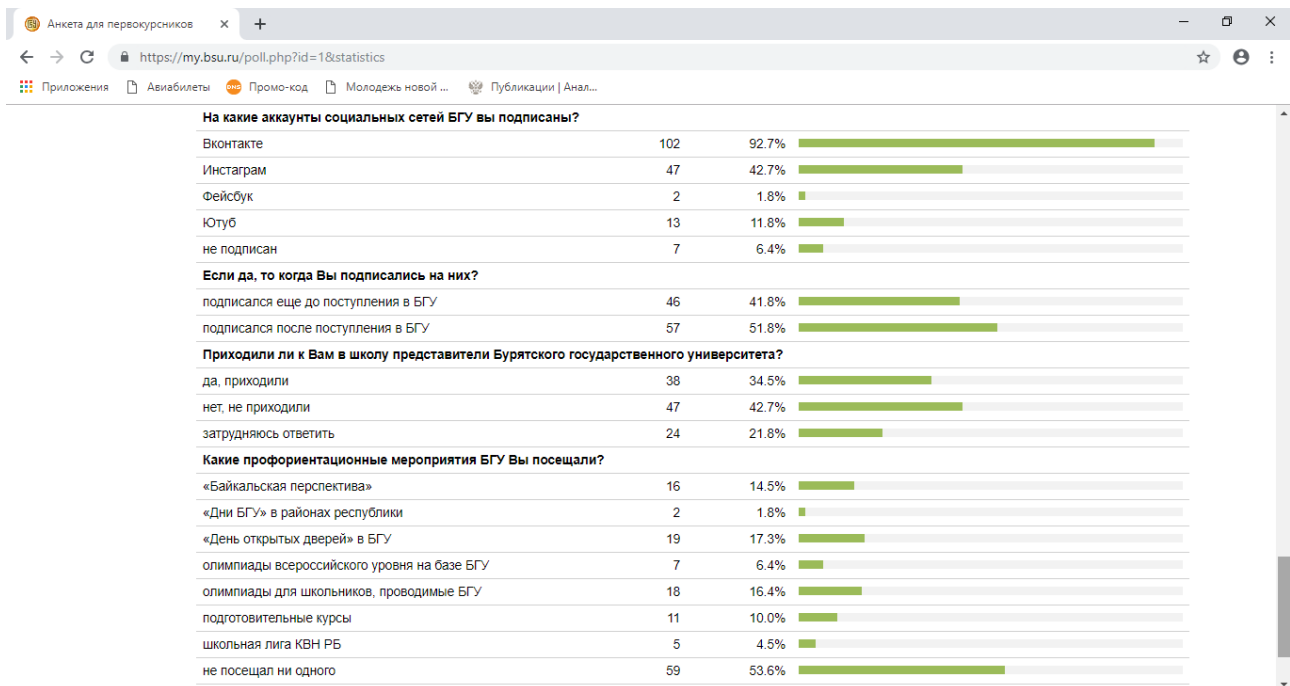
1. Да, очень нравится – 68,4%.
2. Скорее нравится – 13,6%.
3. Скорее не нравится – 0%.
4. Нет, совсем не нравится – 0%.
5. Затрудняюсь ответить – 8%.

Второй вопрос касался причин выбора именно Восточного института. Ответы на вопрос «Почему Вы поступили в ВИ?» распределились следующим образом:

1. Учиться здесь престижно – 6,2%.
2. Здесь высокое качество обучения – 26,3%.

3. Не хотел уезжать далеко от дома – 1,2%.
4. Хотел приобрести именно эту специальность – 63,3%.
5. Возникло желание «отсидеться» («откосить от армии») – 0%.
6. В БГУ поступить проще, чем в другие вузы – 0%.
7. Мои друзья учатся в ВИ – 1%.
8. Не смог поступить в другой вуз – 2%.
9. Мне все равно, где учиться – 0%.
10. Свой вариант – 0%.

Третий вопрос касался степени удовлетворенности деятельностью разных структур и университета в целом. Деятельностью университета полностью удовлетворены 37,6%; частично удовлетворены – 42,4%; не удовлетворены – 8%; затрудняются ответить – 12%. Работой дирекции ВИ полностью удовлетворены 53,6%; частично удовлетворены – 33,2%; затрудняются ответить – 13,2%. Деятельностью выпускающей кафедры полностью удовлетворены 39%; частично удовлетворены – 27,7%; не удовлетворены – 7,3%; затрудняются ответить – 26%. Работа преподавателей был оценена следующим образом: полностью удовлетворены 34,5%; частично удовлетворены – 46,2%; не удовлетворены – 19,3%. Работу куратора оценили так: полностью удовлетворены 15,7%; частично удовлетворены – 47,5%; затруднились ответить – 36,8%. Работу органов самоуправления института оценили следующим образом: полностью удовлетворены 36,8%; частично удовлетворены – 42,1%; затруднились ответить – 21,1%.

Относительно высокий процент студентов затруднились определить степень своей удовлетворенности работой университета, дирекции, кафедры, преподавателей, органов самоуправления института. Это можно объяснить тем, что многие студенты первого курса еще не совсем четко понимают критерии, по которым можно оценивать деятельность. Большое разнообразие ответов мы получили на вопрос: «Какими видами деятельности Вы занимаетесь во внеучебное время?». 10,5% занимаются научно-исследовательской работой; 26,1% занимаются художественным творчеством; 21,2% занимается спортом; 10,5% занимаются культурно-массовой работой и столько же человек подрабатывают. 10,6% опрошенных ничем не заняты вне учебной деятельности, столько же студентов занимаются дополнительным изучением языков.

Сам процесс обучения студенты оценивают как несложный, но изредка возникают затруднения (78,9%), небольшая часть опрошенных ис-

пытывает некоторые затруднения в учебе (21%), варианты ответов «нет, у меня нет никаких трудностей в учебе» и «да, мне очень трудно учиться» не были выбраны студентами.

Весьма интересен был вопрос, связанный с дальнейшими планами: обучение в магистратуре (для бакалавров) и в аспирантуре (для магистрантов). Планируют продолжить обучение в магистратуре ВИ – 7,7%; в магистратуре БГУ, но не ВИ – 4,3%; в магистратуре другого российского вуза – 9%; в магистратуре за рубежом – 68,6%, оставшиеся 10,4% не хотят продолжать обучение.

Намерения работать по выбранному направлению подготовки выразили 78,9% респондентов, затруднились ответить 15,7%, остальные 5,4% не планируют работать по специальности. Наиболее показательным в плане выбора дальнейшей стратегии является следующее распределение. Подавляющее большинство студентов планируют уехать учиться в другую страну – 78,9%. В другой российский город намерены уехать 13,5%, оставшиеся 7,6% планируют остаться в Улан-Удэ.

Выводы. Результаты проведенных социологических исследований позволяют сделать вывод о мотивах построения образовательной стратегии студентов Восточного института Бурятского государственного университета имени Доржи Банзарова. Практически 80% студентов ВИ намерены уехать из страны после окончания обучения в университете. В первую очередь, это обусловлено самим выбором специальностей и направлений подготовки, которые предполагают зарубежные стажировки в течение процесса обучения, а также дают выпускникам конкурентное преимущество при участии в грантовых программах Правительства КНР. В социологическом исследовании, которое было проведено с 2011 по 2014 годы, количество востоковедов, которые планировали уехать за пределы страны, составляло 48,5% [Бадмацыренов, Бадмацыренова, Доржиева 2014. с. 68].

Сейчас количество студентов, которые намерены выехать в другие страны, увеличилось почти на треть. Это можно объяснить, с одной стороны, увеличением количества китайских вузов-партнеров БГУ, которые реализуют обучение иностранных студентов по грантовым программам Правительства КНР, а с другой стороны, связаны с общим видением перспектив развития китайской экономики. Студенты, обучающиеся по направлениям подготовки «Туризм», «Филология» и «Педагогическое образование», также видят больше перспектив в обучении и трудоустрой-

стве в соседнем Китае, Республике Корея и даже в Монголии. Безусловно, проблема носит системный характер, и ее решение также должно быть системным. Без улучшения общей социально-экономической ситуации, повышения заработной платы учителям и педагогам вузов, развития туристической сферы регион не сможет сдержать миграцию талантливой молодежи, не говоря уже о привлечении ее из других субъектов. Есть робкая надежда, что федеральная программа «Земский учитель» сможет удержать молодежь, которая стремится уехать на работу в другие страны и регионы для удовлетворения своих социально-экономических запросов, профессионального роста, построения карьеры.

Литература и источники

Актамов И.Г. Культурно-образовательная среда Восточного института: идеологема и система // Педагогика городского пространства: теория, методология, практика: сборник материалов всероссийской научно-практической конференции (Самара, 25–26 марта 2015 г.). Самара: ООО «Издательство АСГАРД», 2015. С. 175–185.

Бадмацыренов Т.Б., Бадмацыренова Е.Л., Доржиева И.Ц. Образовательные стратегии школьников и профессиональные намерения студентов вуза (на материале Республики Бурятия) // Вестник Бурятского государственного университета. 2014. № 14(2). С. 64–70.

Махаматова С.Т. Интеллектуальный капитал как основа национального богатства России: проблемы и перспективы развития // Вестник УГУЭС. Наука. Образование. Экономика. Серия: Экономика. 2014. № 2(8). С. 12–19.

Е.Е. Абросимова

gaijony@mail.ru

Владивостокский государственный университет

экономики и сервиса

(Владивосток),

А.Ю. Ардальянова

ardalyanova.ayu@dvfu.ru

Дальневосточный федеральный университет

(Владивосток)

**ОТ ПЕРИФЕРИИ К ЦЕНТРУ:
СОВРЕМЕННЫЕ КАНАЛЫ СОЦИАЛЬНОЙ МОБИЛЬНОСТИ
(НА ПРИМЕРЕ ВИДЕОБЛОГОСФЕРЫ)**

Современные информационные технологии стирают пространственные, культурные, временные ограничения, позволяют субъектам свободно взаимодействовать друг с другом и открывают новые каналы социальной мобильности. Videоблогинг как повседневная интернет-практика современных детей и подростков предоставляет им возможность активно участвовать в трансформации социокультурных процессов вне зависимости от места их положения в физическом пространстве и социальной структуре. Являясь активными участниками видеоблогосферы, юные жители провинций могут оказываться в центре ключевых событий, достигать определенного социального статуса и уровня материального благополучия.

Ключевые слова: социальная мобильность, видеоблогинг, детский сегмент видеоблогосферы, каналы социальной мобильности.

Социальная мобильность – сложный многофакторный процесс, который позволяет описать движение от периферии к центру и от центра к периферии. Интенсивность мобильности характеризует систему социальных отношений и теоретически связана с понятием социальной стратификации. П.А. Сорокин – автор классической теории социальной стратификации – определяет социальную мобильность как любой переход индивида или социального объекта (ценности), т.е. всего того, что создано или модифицировано человеческой деятельностью, из одной социальной по-

зиции в другую [Сорокин 1992, с. 373]. Этот подход не потерял своей актуальности и сегодня, но современные теоретики изучают стратификационные процессы достаточно интенсивно и с различных точек зрения, и взгляд на мобильность претерпевает изменения.

Еще в конце XX века Э. Гидденс рассматривает мобильность как перемещение отдельных людей или групп по социально-экономическим позициям [Гидденс 1999, с. 170], а уже в начале XXI века Дж. Урри полностью пересматривает понятие мобильности, приравнивая его к понятию общества. Такой своеобразный «мобильный поворот», согласно Дж. Урри, включает в рассмотрение движения информации и виртуальные перемещения, анализ которых проводится в аспекте воздействия на коммуникации типа «один-к-одному», «один-ко-многим» и «многие-ко-многим», через сети или встроенные компьютеры. Мобильный поворот также включает анализ того, как перемещение людей и передача сообщений, информации и изображений может пересекаться, совпадать и сливаться в цифровых потоках [Урри 2012, с. 129].

М. Кастельс в своем осмыслении современного общества также говорит об информационном контексте социальной мобильности, употребляя при этом понятие «гипермобильность», под которой следует понимать не просто перемещение, а целые гибридные потоки, в конечном итоге, управляемые посредством Интернета [Кастельс 2004, с. 270–271].

Таким образом, мобильность представляется как некий набор различных практик, в том числе экономических, социальных, сетевых, которые вызывают или ограничивают движения людей, идей, информации или объектов. Среди практик, которые позволяют проанализировать процессы движения от периферии к центру, можно выделить интернет-практики различных групп населения. Объектом настоящего исследования выступают интернет-практики детей и подростков, так как наибольшую чувствительность к процессам, происходящим в современном обществе, проявляют именно дети.

Мир современных детей изменился, они учатся в коллективах, где существуют различные религии, языки, корни и обычаи [Сепп 2012, с. 10]. Они каждый день впитывают в себя новую культуру и опыт, прибывая при этом одновременно как в физической, так в виртуальной реальности, их пространство топологическое, благодаря информационным технологиям им доступен любой человек, любая группа, любое знание. Дети встраиваются в процесс формирования новых социальных практик, под которы-

ми помимо традиционных элементов социального взаимодействия, сопряженного с деятельностью различных социальных институтов, сегодня следует понимать огромное количество интернет-практик.

Рассмотрим видеоблогинг в качестве одной из таких практик современных детей и подростков. Сегодня дети максимально включены в видеоблогосферу, они являются основными потребителями видеоблогов как медийного продукта, а видеоблогосфера становится виртуальным социумом, в котором дети общаются, находят единомышленников, получают новые знания, развлекаются, дружат, создают виртуальные сообщества и т.д.

Видеоблогинг – процесс, протекающий в видеоблогосфере, связанный с созданием видеоконтента, его размещением и коммуникациями между автором и аудиторией. Участниками данного процесса выступают, с одной стороны, автор (видеоблогер), а с другой – аудитория, т.е. подписчики.

Для демонстрации оценки детьми видеоблогинга как канала социальной мобильности приведем результаты анкетирования детей и подростков – жителей городов Приморского края в возрасте 8-15 лет. В опросе приняли участие 383 ребенка (Владивосток, Артем, Уссурийск, Фокино, Большой Камень, Находка, Арсеньев, 2017 год).

Так, отвечая на вопрос анкеты о цели создания видеоблога, наибольшее внимание дети и подростки уделяют возможности общения и появлению новых друзей: такая цель создания видеоблога является очень важной для 41% респондентов, важной для 31% респондентов и неважной для 8%, не задумывались над целью создания видеоблога – 20%.

Второй по значимости целью, ради которой дети и подростки готовы участвовать в процессе создания видеоблога, является сам процесс создания видео, т.е. творческий процесс, который очень важен для 38% респондентов, важен для 40%, не важен лишь для 8% и не задумывались об этом 15% опрошенных детей.

Следующими по значимости целями являются демонстрация себя, своих умений и навыков и возможность стать популярным и известным. Так, для 20% опрошенных демонстрация себя имеет приоритетное значение и является очень важной, для 39% – важной, 17% демонстрируют равнодушие к такой возможности, для них данный критерий не важен, и 24% – не задумывались об этом. Приблизительно в том же соотношении оценивают респонденты возможность стать популярным и известным: 18%, 41%, 18% и 23% соответственно. А возможность стать богатым в качестве цели создания видеоблога отмечают наименьшее количество респондентов: для

18% – очень важно; для 14% – важно; для 45% не представляет ценности и не важно, 28% – не задумывались о деньгах.

Конечно, на этапе создания видео, ребенок не способен оценить его коммерческий успех, как не способны вступающие в брак влюбленные оценить силу брака как канала социальной мобильности, но наличие потенциальной возможности занять более высокое социальное положение в иерархии делает видеоблогинг привлекательным видом деятельности для детей и подростков.

Параллельно с результатами анкетирования приведем результаты полуструктуризованного интервью с детьми и подростками (N=10, 2017 год, Владивосток). Следует отметить, что в данном исследовании приняли участие подростки–активные пользователи социальных сетей, постоянные участники различных интерактивных мероприятий, пресс-клубов, фото-мастерских. Некоторые из подростков-информантов имеют собственные видеоблоги и активно работают в сети по их продвижению.

Упоминание денег и славы в различных контекстах присутствует во всех интервью детей-блогеров. Они поясняли подобную позицию следующим образом: *«Для чего создаются блоги? Думаю, просто люди хотят что-то новое попробовать. Я думаю, большая половина блогеров и ютуберов не ради денег все это делает. Некоторые, конечно хотят разбогатеть и прославиться, но большая половина не ради этого, а ради своего же удовольствия»* (Семен, 13 лет). Или *«Я думаю, создают ради денег и славы. Ну, некоторые, конечно, пытаются что-то сделать полезное, но в основном ради денег и славы»* (Никита, 16 лет).

Информанты достаточно критичны к процессу достижения успеха в этой сфере: *«Некоторые ради денег, некоторые просто показать свой талант. У всех все разное и мотивы, и цели разные. Большинство из-за денег, особенно маленькие «Ой, я тоже буду зарабатывать!»». Но далеко не у всех получится, это же понятно»* (Надежда, 15 лет).

Демонстрация оригинальности и индивидуальности также отмечается как доступная и важная возможность предоставляемая видеоблогосферой: *«Когда люди создают свой видеоблог, они, прежде всего, хотят показать свое я, свою индивидуальность. То есть, что вот они рассказывают ... и это интересно, и они готовы нести это другим людям. Я считаю, что они это делают ... ну многие просто для популярности, но изначально цель видеоблогов поделиться с людьми чем-то захватывающим, чтобы люди задумались, обратили внимание на что-то»* (Наталья, 15 лет).

Ответы на вопрос о целевом назначении блога можно рассматривать как проекцию собственной жизни ребенка на пространство блога, потому что отвечая на этот вопрос, информанты часто указывают на различие целей, стоящих перед ними: *«Да с разными целями, каждый человек по-разному ... некоторые – для денег, некоторые, чтобы словить популярность, хайп ... некоторые – для своего же творчества, для того, чтобы обучить людей чему-нибудь и, может быть, выразить свои мысли ... каждый человек создает для определенной цели...»* (Алексей, 16 лет).

Так или иначе, создание блога дети и подростки связывают с признанием обществом их активности и творческой самореализации: *«Я создала свой блог ... э ... да это просто вид творчества. Вот есть блог, и ты можешь делать его по-разному. Это как нарисовать картину, какие краски, какая музыка, какой фон ... все можно сделать, как ты хочешь. Это творчество — это интересно, и потом, это может длиться день или два, а потом ты смотришь - и тебе нравится, и другим. Цель у меня ... у меня нет цели, хотя я хочу набрать аудиторию, которым интересны мои видео»* (Владислава, 13 лет)

Все выделенные детьми цели создания блогов: «общение», «новые друзья», «популярность», «хайп», «творчество» и «процесс создания видео» можно интерпретировать как значимые для детей и подростков. Действительно, подростковый возраст характеризуется стремлением к самореализации и общественному признанию, а также общению как со сверстниками, так и со взрослыми. При этом видеоблогеры—молодые люди являются для подростков референтной группой, говорящей с ними на одном языке, понимающей их.

Изучение детских представлений о видеоблогах было продолжено в русле анализа контента видеоблогосферы. По мнению юных пользователей, хороший видеоблог должен быть, в первую очередь, популярен среди зрителей. Для детей важны рейтинги – они смотрят тех, кто популярен, чтобы быть в курсе, становясь жертвой «эффекта заражения». По итогам обозначенного выше анкетного опроса (2017 г. N=383) был составлен рейтинг наиболее популярных видеоблогеров среди детско-подростковой аудитории. Составить данный рейтинг довольно сложно из-за постоянно растущего объема видеоблогосферы, динамичности видеоконтента, постоянного изменения состава видеоблогеров. Респонденты указали более 200 видеоблогеров, которых они предпочитают смотреть. Десять наиболее популярных легли в основу рейтинга. С целью обновления рейтинга была

проведена вторая волна опроса (2018 г. N=239). В результате опроса было получено 170 вариантов ответов на вопрос о наиболее предпочитаемом видеоблоге. Как и в первую волну, составление рейтинга достаточно усложнено большим количеством ответов и их разнообразием. Вторая волна опроса и полученные результаты подтверждают сформированное ранее мнение о неоднородности и высоком уровне динамичности современной видеоблогосферы. Для понимания того, насколько поменялись участники рейтинга за год, был проведен сравнительный анализ полученных результатов. Данные отражены в таблице 1, цветом выделены повторяющиеся видеоблоги.

Таблица 1

Сравнительная таблица рейтингов видеоблогов

№ п/п	2017	2018
1	Иван Гай	SOBOLEV
2	Саша Спилберг	Иван Гай
3	Марьяна Ро	Kate Clapp
4	Сливки Шоу	Kuplinov play
5	Познаватель	Эльдар Джарахов
6	Mamix	Сливки Шоу
7	Kate Clapp	Марьяна Ро
8	Elli Di	Саша Спилберг
9	Anny May	Mary Senn
1	Трум Трум	КЛИККЛАК

Очевидно, что существует ряд видеоблогов, которые популярны среди детей и подростков на протяжении продолжительного времени. В пятерку со стабильной популярностью вошли следующие видеоблоги: Иван Гай, Саша Спилберг, Сливки Шоу, Марьяна Ро, Kate Clapp (Катя Клэп). Остальной состав рейтинга полностью сменился за год.

На кого же хотят быть похожими дети и подростки, какую социальную позицию пытаются занять через процесс создание видео?

Особенностью, объединяющей всех рассматриваемых медиаперсонажей, является их молодой возраст. Также необходимо отметить ранний возраст создания и ведения видеоблога: Марьяна Ро и Саша Спилберг – 13 лет; Катя Клэп – 16 лет.

Все это делает интернет-звезд более популярными среди детско-юношеской аудитории. Возможность самостоятельно стать популярными, при этом в достаточно юном возрасте, придает им определенную привлекательность среди молодежи.

В сумме с юным возрастом, не может не впечатлять и уровень дохода кумиров современной молодежи. Он варьируется от 150 000 рублей до 2 000 000 рублей в месяц. Очевидно, что заработки видеоблогеров являются очень высоким, опять же несмотря на достаточно молодой возраст.

Все это сочетается зачастую с низким образовательным уровнем видеоблогеров. Только Николай Соболев и Куплинов имеют высшее образование. Данный факт создает видимость легкой возможности заработка, и, с одной стороны, формирует определенные ценностные установки у подрастающего поколения, а с другой – открывает перспективу для самореализации, которая не привязана к учебным успехам представителей современной молодежи.

В равной степени в сформированных рейтингах представлены как авторы мужского, так и женского пола. Среди женщин-видеоблогеров отмечены – Марьяна Ро, Саша Спилберг, Mary Senn, Kate Clapp.

Самый молодой из авторов видеоблогов это Марьяна Ро – ей всего 19 лет. А самый старший это автор канала Сливки Шоу – ему 31 год.

Почти все видеоблогеры на данный момент проживают в крупных российских городах: в Москве (Саша Спилберг, Марьяна Ро, Катя Клэп и Ивангай) и Санкт-Петербурге (Джарахов и Соболев). Стремление медиаперсон жить в крупных городах – естественная тенденция, обусловленная близостью и доступностью всех медиасобытий, происходящих в столице. Это открывает определённые возможности и перспективы. Три интернет-героя являются уроженцами Украины – автор Сливки Шоу, Иван Рудской, Mary Senn.

Анализируя социальный статус блогеров до приобретения ими мегапопулярности среди подростков, можно отметить, что статусные характеристики у многих из них изначально были достаточно высоки. Молодые люди родились и выросли в основном в столичных городах. Движение от периферии к центру демонстрируют только два блогера, попавших в настоящий рейтинг; это Марьяна Ро, местом рождения которой является город Южно-Сахалинск и Эльдар Джарахов, который родился в селе Сторожевские Хутора Липецкой области. Его территориальная мобильность связана с карьерой репера и блогера, с обретением популярности блогер меняет местожительство с Новокузнецка на Санкт-Петербург.

Таким образом, структура детского сегмента видеоблогосферы представлена в основном видеоблогами «универсальных» блогеров, соединяющих в создаваемом контенте розыгрыши, вызовы, и различные провока-

ционные эксперименты. Юные интернет-пользователи выбирают каналы, публикующие видеоролики на популярные темы, отдавая предпочтения персонифицированным видеоблогам, так как там они могут наблюдать за автором и его жизнью. Привлекает детей и подростков личность блогера, который не обременен тяжелой профессией, не позиционирует уровня своего образования, признает сиюминутность своей популярности. Он плывет по течению и улавливает модные тенденции, именно приверженность его потоку позволяет быть ему оригинальным и разным, тем самым удерживать ускользящую популярность. Новые каналы социальной мобильности проходят через социальные институты и социальные практики к интернет-практикам современного сетевого общества.

Сформированный по итогам исследования рейтинг видеоблогеров позволяет сделать вывод: функции детско-юношеского сегмента лежат в плоскости коммуникации и развлечений. По своему содержанию ролики очень разные, но в большинстве они информативны, в них есть сюжет, взгляд, интерпретация и новая информация. Ролики выполняют важную социализирующую функцию в мире детей и подростков, даже если не содержат позитивного контента, они помогают адаптироваться в информационном обществе, так как являются непосредственной его частью. Учитывая уровень развития информационных технологий, будущее современных детей и подростков, их движение в системе социальной стратификации по новым каналам социальной мобильности зависит, на наш взгляд, именно от вовлеченности в информационную среду, так как их дальнейший профессиональный и творческий путь определенно будет связан с новыми информационными технологиями, телекоммуникационными, социальными сетями.

Литература и источники

Гидденс Э. Социология. М.: Эдиториал УРСС, 1999. 704 с.

Кастелс М. Галактика Интернет: Размышления об Интернете, бизнесе и обществе / пер. с англ. А. Матвеева под ред. В. Харитонов. Екатеринбург: У-Фактория, 2004. 328 с.

Серр М. Девочка с пальчик. М.: Ад Маргинем, 2016. 80 с.

Сорокин П.А. Человек. Цивилизация. Общество / общ. ред., сост. и предисл. А.Ю. Союмонов: пер. с англ. М.: Политиздат, 1992. 543 с.

Урри Дж. Мобильности / пер. с англ. А.В. Лазарева, вступ. статья Н.А. Харламова. М.: Праксис, 2012. 576 с.

А.Г. Филипова

alexgen77@list.ru

Дальневосточный федеральный университет
(Владивосток),

О.Г. Зубова

zubovaoksana@bk.ru

Московский государственный университет
имени М.В. Ломоносова
(Москва)

ГЕОГРАФИЧЕСКИЕ СОЧИНЕНИЯ: ИНДИКАТОРЫ СОЦИАЛЬНОГО НЕРАВЕНСТВА В СИСТЕМЕ ОТНОШЕНИЙ «ЦЕНТР – ПЕРИФЕРИЯ»*

Для сбора информации о пространственных представлениях, опыте путешествий, географических ориентирах был использован метод сочинения. Представителям трех возрастных групп (9-11 лет; 12-14 лет; 15-17 лет) на выбор предлагались три темы: «Мои идеальные каникулы», «Как я провел прошлое лето», «Мое любимое место в городе». К каждой теме предлагался примерный план, который позволял сфокусировать внимание на определенных моментах – географическом описании места, компаньонах, видах активности, участии в выборе места, маршрутах перемещений и др. В ходе анализа были выделены индикаторы социального неравенства детей в системе отношений «центр – периферия».

Ключевые слова: метод сочинений, опыт путешествий, географическое пространство детства, социальное неравенство, «центр – периферия».

Сочинения как метод сбора эмпирических данных не часто применяется в социологических исследованиях. Это связано с его трудозатратностью, сложностью обработки и интерпретации полученных данных. Сочинения являются документальным источником информации, представляющим значительный материал для изучения структуры сознания личности, особенностей социальных установок и представлений, эмоциональных реакций, а также специфики взаимосвязи индивида с окружающей средой [Моисеева 2005]. Образы, отраженные в сочинениях, выступают проекци-

* Исследование выполнено при финансовой поддержке РФФИ, проекты № 18-00-00976 и № 18-00-00956

ей личностных и социокультурных характеристик изучаемых процессов и явлений, показывают связь мировоззрения с поведенческим компонентом.

Нами метод детских сочинений использовался для сбора информации о пространственных представлениях детей, опыте их путешествий, географических ориентирах. Детям трех возрастных групп (9-11 лет; 12-14 лет; 15-17 лет) на выбор предлагались три темы: «Мои идеальные каникулы», «Как я провел прошлое лето: географические координаты», «Мое любимое место в городе». К каждой теме был приложен примерный план, который позволял сфокусировать внимание детей на определенных моментах: географическом описании места, компаньонах, видах активности, участии в выборе места, маршрутах перемещений и др.

Всего было собрано и проанализировано 230 сочинений детей из двух общеобразовательных школ, расположенных в спальных, удаленных от центра районах, двух российских городов – Комсомольска-на-Амуре и Москвы. Первый – периферийный город с населением в 270 тыс. человек, расположенный на востоке России, второй – мегаполис в западной части России с численностью населения 12 615 882 чел., имеющий статус города федерального значения [Оценка численности населения ... 2019].

В таблице 1 представлено распределение выбранных тем сочинений по городам.

Выбор детьми тем сочинений демонстрирует расширение географического пространства детства по мере взросления. Так, третью тему чаще всего выбирали дети первой возрастной группы, а дети второй и третьей чаще описывали свои поездки (совершенные и воображаемые). Если дети 9-11 лет выбирали для описания тему, связанную с летним времяпрепровождением, то они все равно чаще всего пространственно ограничивались собственным городом / кварталом / двором или пришкольной территорией.

Таблица 1

Распределение выбранных тем сочинений

Город	Тема 1 «Мои идеальные каникулы»	Тема 2 «Как я провел прошлое лето»	Тема 3 «Мое любимое место в городе»
Комсомольск-на-Амуре	22	14	23
Москва	66	38	67

В написании сочинения на тему идеальных каникул дети иногда прибегали к описанию не воображаемых/желательных каникул, а описывали уже состоявшиеся каникулы, которые им очень понравились и запомнились.

Социальное неравенство интерпретируется нами как неравенство позиций детей в реализации возможностей жизнеобеспечения, развития и самореализации, когда разрывы между декларируемыми принципами равенства детей, приоритетности их интересов, отраженными в государственной социальной политике, и детской повседневностью приводят к стратифицированности детского сообщества, множественности миров детства [Филипова 2012а].

Внешние индикаторы социального неравенства детства связаны с оппозицией «детство – взрослый мир», а внутренние показывают дифференциацию детских миров по уровню социально-экономического и культурно-образовательного капиталов семей, городов и регионов проживания детей. В данной статье мы остановимся на второй группе индикаторов. Ранее в качестве второй группы индикаторов социального неравенства детства в городской среде нами были обозначены «городская структура расселения, обеспеченность ее районов детскими учреждениями (физическая доступность), материальные ограничители, действующие на входе в детские зоны, признаки социальной эксклюзии отдельных групп детей» [Филипова 2012б].

Через географические сочинения детей и сопоставление текстов сочинений детей, проживающих в мегаполисе и периферийном российском городе, решается задача выхода на дополнительные индикаторы социального неравенства.

Для качественного анализа текстов детских сочинений использовалась следующая схема: (1) физические характеристики места (его удаленность от места жительства респондента); (2) социально-экономическая характеристика места (инфраструктура, ориентация на детей, финансовая доступность).

Первая категория анализа обозначена нами как «физические характеристики места». При описании любимого места в городе дети, проживающие в Комсомольске-на-Амуре, упоминали следующие городские объекты и места:

- набережная р. Амур: от «мы катаемся на великах с папой», «есть памятник, сцена и фонтаны», «я делаю свою ловушку для рыб» младшей возрастной группы до «сидя на лавочке или на качели, можно почитать или вдохновиться для какой-либо идеи», «шум воды успокаивает», «я хожу по песчаному краю реки, наблюдаю за чайками, смотрю, как ездят катера, и как расходятся волны от них» в сочинениях подростков. Упоминается в сочинениях всего 6 раз;

- парк им. Ю. Гагарина: «бегаю по парку, катаюсь на аттракционах», «там тихо и можно отдохнуть», «там есть фонтан, батуты, сцена», «много разнообразных турников, по которым мы постоянно лазаем» – 5 раз;

- батутный центр «Jumping»: «когда я нахожусь там, то забываю обо всех проблемах», «там можно попрыгать, побеситься и провести хорошо время», «делаю разные трюки» – 3 раза.

- сквер возле драматического театра – 2 раза.

Посещение данных и других городских мест чаще всего происходит в выходные дни или каникулярное время, дети оценивают нахождение этих мест относительно собственного дома как удаленное. Среди других городских и загородных мест: джампинг-центр, база отдыха «Альмир», школа бокса, лыжная база «Снежинка», горно-лыжный курорт «Холдоми», музыкальная школа, бабушкина дача, драматический театр, спорт-комплекс «Смена», кинотеатр «Красный».

Стоит отметить, что участники исследования рассказывали в своих сочинениях чаще не о местах повседневности, а о каких-то эксклюзивных местах – куда нужно добираться на автомобиле или на общественном транспорте. Жители Комсомольска-на-Амуре часто пишут про чистый воздух, красивые природные виды, природные объекты, в том числе и вписанные в городскую архитектуру в виде фонтанов, парков.

Экономические индикаторы не часто, но встречаются в сочинениях, когда дети пишут о стоимости посещения спортзала или развлекательного центра, или выделяют бесплатные виды досуга в парке, на набережной, других городских общественных пространствах.

При описании любимого места в городе дети, проживающие в Москве, упоминали городские объекты и места, связанные с их непосредственным районом проживания и популярными достопримечательностями столицы. Их географическое расположение по протяженности более удаленное от основного места жительства и по разнообразию предпочтений

больше дифференцированное, что связано со спецификой организации пространства мегаполиса.

Упомянутые места были нами классифицированы по следующим категориям: спортивные объекты; местные площадки и природные объекты; достопримечательности; парковые зоны; торговые и развлекательные центры, музеи.

Среди спортивных объектов школьниками были выделены: пейнтбольный клуб (*«я захватывающе играю в пейнтбол в командах 2 на 2 или 8 на 8 со своим другом»*); скейт-парк, где можно *«кататься и совершенствоваться, выполняя простые и сложные трюки»*; футбольный стадион, домашняя арена клуба «Спартак» (*«я люблю там бывать, потому что это стадион моей любимой команды, за которую я болею... Я бы расширил стадион, чтобы как можно больше людей приходило поддерживать любимую команду»*).

Были названы следующие любимые места, являющиеся достопримечательностями Москвы:

- Красная площадь упоминается 5 раз (*«это очень интересное, вдохновляющее, великое место, имеющее историческую ценность с огромным количеством памятников культуры; здесь приятная атмосфера, проходят все праздники, можно гулять и веселиться»*; *«там чувствуется захватывающий дух России»*);

- ВДНХ упоминается 3 раза (*«я считаю, что каждый турист должен посетить это место. Тут проходит очень много мероприятий, поэтому абсолютно каждому будет интересно»*);

- Старый и Новый Арбат упоминается 3 раза (*«мне нравится там бывать, потому что это улица очень красивая, большая и показывает жизнь человека в Москве: все куда-то торопятся, куда-то опаздывают»*; *«я там бываю каждый день, когда иду на тренировку, но и просто с родителями или друзьями гуляю»*; *«мне нравится там гулять и наслаждаться атмосферой, там много красивых и старых домов, памятников, магазинов и кафе»*);

- Воробьевы горы встречается 1 раз (*«живописное место Москвы с уникальной атмосферой, где можно гулять, кататься на велосипедах и просто наслаждаться природой»*);

- Поклонная гора встречается 1 раз (*«есть музеи, площадь с фонтанами и красивые аллеи. Часто бываю летом, потому что там проходят тренировки от спортивной школы»*);

- Измайловский Кремль встречается 1 раз (*«можно окунуться в сказочную атмосферу другого времени»*);

- Москва-Сити встречается 1 раз (*«стеклянные небоскребы мне напоминают сказочную атмосферу. Я хожу и просто пытаюсь запечатлеть это место на камеру, чтобы потом повесить лучшие фотографии к себе на стенку, это место для меня идеальное»*);

- Центральный детский магазин на Лубянке описывается 1 раз (*«все идеально, изменить хочется только цены»*).

Школьники также описывали любимые места, расположенные рядом с их местом проживания:

- писательский посёлок в Переделкино (*«я гуляю в этом месте с друзьями каждую неделю. Рассматриваю дачи писателей, захожу в дома-музеи и просто наслаждаюсь атмосферой ... Менять здесь ничего не стоит, это место должно сохранить исторический облик»*);

- лес в Переделкино (*«этот ничем не примечательный лес с первого взгляда нравится мне из-за свежего воздуха, маленьких белочек, пения птиц, поскрипывания высоких старых берез. Теплыми вечерами, я часто замечаю, как расслабляюсь, лес успокаивает меня, отгоняет плохие мысли»*);

- парк Мещерский (*«в парке много асфальтированных дорожек, зон отдыха, детских площадок, мы катаемся здесь, с удовольствием гуляем»*);

- стадион возле школы 1436 (*«я люблю там гулять с моими друзьями летом, осенью и весной, когда тепло. Мы там танцуем, поем песни и просто дуеем. Я бы хотела, чтобы там поставили скамейки»*).

Музеи и развлекательные комплексы были выделены детьми возрастной категории 9-11 лет. Среди музеев встречается Планетарий, как место, где *«можно поиграть в разные игры и посмотреть научные опыты»*; Третьяковская галерея, где *«много картин»*; развлекательные музей-аттракционы на территории Арбата, включающие лабиринт и перевернутый дом; музеи, том числе и переездные, работающие только летом, на территории ВДНХ. Среди развлекательных комплексов 2 раза упоминается аквапарк «Мореон», где можно *«покататься на водных горках, поплавать в бассейне»* и каток на ВДНХ, отличающейся размерами и *«возможностью катаясь наслаждаться прекрасным видом»*. В одном сочинении

описывается торговый центр «Фестиваль», где *«много развлечений и можно ходить по магазинам»*.

В сочинениях в основном описываются объекты, которые школьники посещают не повседневно, а несколько раз в год, причем они значительно удалены от их места проживания, но обладают ценностной привлекательностью, связанной с основными интересами, хобби и способами организации досуга.

При географическом описании места расположения объектов и способов до них доехать упоминается самый распространенный и удобный вид транспорта – метро, на котором можно добраться самостоятельно, на втором месте – автомобиль (уже с родителями), маршрутки, автобусы. Причем многие описывают несколько возможных видов маршрута подземного и наземного транспорта.

Экономические индикаторы единично или косвенно встречаются в сочинениях москвичей, когда дети пишут о бесплатных видах досуга в парках и других городских общественных пространствах, указывают завышенные цены (ЦДМ на Лубянке), свои возможности посещения магазинов, кафе, музеев, развлекательных центров.

По двум другим темам сочинений («Как я провел прошлое лето» и «Мои идеальные каникулы») хорошо прослеживаются маршруты перемещений детей, связанные с выездом за пределы города. У комсомольчан – это поездки в населенные пункты в пределах Хабаровского края (города Хабаровск, Амурск) и в соседствующий с Хабаровским краем Приморский край (Ливадия, Находка, Владивосток, Спасск-Дальний), перелеты в Москву, Санкт-Петербург, Сочи и другие города черноморского побережья, поездки к родственникам в другие регионы (например, пос. Старая Поляна, Пензенская область). Для многих комсомольчан даже поездка в соседний Хабаровск становится событием. Так, 9-летняя Катя, выбрав тему «Мои идеальные каникулы», описала поездку с родными в соседний Хабаровск: *«Мы побывали в кафе ... а потом мы пошли в парк, катались на колесе обозрения ... катались на теплоходе по реке Амур и любовались городом Хабаровском»*.

Поскольку эти поездки чаще всего носят разовый характер, их описания эмоционально более насыщены. Респонденты подробно описывают маршруты перемещений: *«поездка была очень тяжелая, перелет, несколько дней в поезде и, конечно же, часовые пояса ... я первый раз поле-*

тела на самолете». 17-летний Илья пишет про самостоятельные поездки на поезде из Комсомольска-на-Амуре в Спасск-Дальний: «с недавнего времени я достаточно повзрослел и могу ездить туда один на поезде, путь занимает целых двадцать часов».

Дети более подробно, чем при характеристике любимого городского места, описывают социальную инфраструктуру, объекты которой можно разделить на четыре группы: объекты общественного питания (кафе, рестораны), развлекательно-досуговые (парки, аттракционы, батутные центры), культурно-информационные (музеи, галереи) и природные (море, река, горы). В сочинениях преобладают элементы первой, второй и четвертой групп. Семейные путешествия, в основном, выполняют развлекательно-рекреационную функцию. Дети часто сравнивают природу своего места проживания с местом путешествия: *«в отличие от нашего края, там нет сопок, зато очень много полей, где растет зерно и трава для корма скоту»* (про Пензенскую область); *«природа очень сильно отличается от нашего края ... город очень зеленый и очень много цветущих деревьев, много пальм»* (про о. Хайнань, Китай).

Хотя в двух случаях наблюдается совмещения развлекательной функции и функции культурно-образовательной, когда два участника исследования описывают свои поездки по маршрутам «Москва – Сочи» и «Санкт-Петербург – Анапа»: *«в Санкт-Петербурге я ходил и рассматривал достопримечательности, в Анапе я каждый день ходил с папой на море».*

Два сочинения на тему «Как я провел прошлое лето» не связаны с выходом за пределы города: *«с моей лучшей подругой мы часто гуляли в одном дворе, а вечером мы ходили в соседний двор и смотрели на очень красивый закат солнца»* (Лера, 9 лет); *«два месяца я ходил в спортивный лагерь, там мы занимались футболом, ездили на соревнования»* (Илья, 9 лет).

Отчасти выбор тем сочинений коррелирует с отношением к родному городу: про любимое место чаще пишут те дети, кто не планирует в данный момент переезжать из города. 16-летняя Алена пишет после поездки в Сочи и Москву: *«я многое переосмыслила и поняла, к чему иду и чего жду».* В некоторых сочинениях прослеживается миграционный след: родные переехали в другой город, сам ребенок с родителями переехал в другой город. В одном сочинении мальчик пишет про переезд из Спасска-Дальнего (Приморский край) в Комсомольск-на-Амуре, в другом – девочка пишет про переезд бабушки и дедушки в Краснодар.

География путешествий охватывает как маршруты внутри страны, так и поездки за рубеж. В силу географического расположения Комсомольска-на-Амуре чаще респонденты совершают заграничные путешествия в страны АТР (Япония, Китай, Южная Корея, Таиланд), нежели чем в европейские страны.

Третья тема сочинений была связана с представлением идеальных каникул. Однако при анализе детских сочинений мы столкнулись с тем, что некоторые дети описывали не воображаемые, а реальные каникулы, которые им очень понравились и потому запомнились.

Сочинения на тему идеальных каникул были разделены на три группы: поездки в пределах своего населенного пункта, в пределах России и заграничные путешествия. Как уже отмечалось, по мере взросления географическое пространство ребенка расширяется, а траектории перемещений усложняются, возрастает участие ребенка-подростка в принятии решений, выборе мест. Это хорошо иллюстрируют рассказы детей и подростков о желаемых каникулах. Дети младшей возрастной группы пишут о влиянии родителей на выбор маршрутов перемещений: Москва (*«узнал из рассказов мамы»*), Омск (*«узнал об этом городе от родителей, телепередач и книг»*), Санкт-Петербург (*«узнал о Питере от мамы»*). Ульяна, 9 лет, пишет о лагере при детско-юношеском центре «Дземги» (Комсомольск-на-Амуре) как о желаемом месте летнего отдыха: *«Я узнала об этом лагере от своих родных. Со мной будет моя подруга Настя. Это место отличается тем, что там мы ходим на разные экскурсии, узнаем много нового и знакомимся с новыми друзьями»*.

Для детей и подростков стимулами выбора новых мест для путешествий выступают посещение родственников, новые впечатления, отдых, посещение достопримечательностей, иногда языковая практика.

Три сочинения об идеальных каникулах иллюстрируют интересы современных подростков, проживающих в дальневосточном городе. Это природа, общение с друзьями и отдых от учебы. Руслан, 15 лет, пишет о каникулах с отцом на природе: *«я бы хотел вновь побывать на резвой горной речке Чичимар ... Как было бы здорово ощутить приятный и резкий запах леса, шумное бурление воды, увидеть всю красоты и мощь дальневосточных лесов»*. Майя, 15 лет, которая много путешествует с семьей, в том числе и за границей, мечтает о спокойном отдыхе в санатории: *«учитывая количество стресса и моральной нагрузки: экзамены, выбор*

жизненного пути и т.д., иногда просто хочется оказаться в тихом, спокойном месте, где только ты и окружающая природа». Вика, 15 лет, описывает идеальные каникулы в загородном лагере в лесу, в ее рассказе природный фактор переплетается с фактором саморазвития и общения: «в таких лагерях можно по-новому раскрыться и показать себя перед другими, завести новых друзей».

Подростки 15-16 лет, проживающие в Комсомольске-на-Амуре, идеальные каникулы часто связывают с посещением других стран: Болгарии (*«там много интересных людей, очень тепло и уютно»*), Южной Кореи (*«мне интересна эта страна, ее культура, традиции, а также музыка»*), Японии (*«это страна с многовековыми традициями, культурой, кухней»*), Грузии (*«я изучила полностью Грузию, читала книги, смотрела документальные фильмы»*), США (Йеллоустоунский национальный парк – *«безумно красивое и интересное место, где располагается огромный вулкан Йеллоустон и большое количество гейзеров... узнала об этом месте совершенно случайно, когда смотрела видео в интернете»*), США (Нью-Йорк – *«обязательно посетила бы такие достопримечательности, как Статуя Свободы, Бродвей, Музей Гуггенхайма, Таймс Сквер и Уолл-стрит»*), Греции (Афины – *«об этом городе я узнала еще в детстве, когда изучала древнегреческую мифологию»*).

Сочинения на тему идеальных каникул для детей из города Москвы мы разделили на две группы: поездки в пределах России и заграничные путешествия.

Идеальным местом для заграничных путешествий респонденты определяют страны Европы, США и Канаду, а также Китай, Японию и Индию. Такой выбор преобладает среди подростков 12-14 и 15-17 лет. Школьники пишут об интересных для посещения конкретных исторических достопримечательностях и красивых природных объектах. С точки зрения проекции, преобладают идеалистические описания, не связанные с реальностью, а привлекательность соотносится с модой на посещение географических объектов. В самих сочинениях часто упоминается, что обычно свои каникулы школьники проводили на юге России или в других странах (Египет, Греция), поэтому их привлекают иные географические места, часто с противоположным климатом и другими возможностями для отдыха. У москвичей фиксируется широкая география пространственных

перемещений, сочетающаяся часто с отторжением в ситуации выбора возможности посетить новые места внутри России.

Самый важный индикатор у детей, проживающих в Москве, и влияющий на их географические предпочтения – это их место рождения и проживание близких родственников, с которыми общаются, в других российских городах. Так, если место рождения - это не Москва, то чаще всего школьники хотят проводить свои каникулы в своей малой родине. А если это Москва, и у многих уже были поездки по России и за границу, выбор обосновывается расширением перечня стран, где можно побывать исходя из собственных предпочтений и материальных возможностей родителей.

Самой популярной страной для идеальных каникул среди респондентов, проживающих в Москве, оказалась Италия с Венецией (*«В этом городе можно прокатиться по Гранд-каналу, посетить различные дворцы и площади, принять участие в карнавале. Венеция привлекает меня тем, что этот город расположен на воде»*), Миланом (*«в этом прекрасном городе я буду гулять, посещать интересные места и просто наслаждаться его красотами. Милан – столица моды и бизнеса, поэтому здесь множество бутиков, также есть замок Сфорца, включенный в список объектов ЮНЕСКО»*) и Римом (*«Это место не очень сильно отличается от тех, где я проводила каникулы раньше (имеется ввиду Европа), но там можно найти много интересных занятий: экскурсии, отдых, посещение магазинов, прогулки и прочее»*).

Одна из школьниц выбрала Испанию, поскольку изучает эту страну благодаря блогеру, который там живет и пишет. Девочка учит испанский язык и в ближайшем будущем планирует посещение этой страны.

Выбор страны часто связан с изучением языка, а сам интерес к языку появился из-за увлеченности музыкой, культурой страны. Так, Лика (16 лет) хотела бы побывать в Финляндии, чтобы не только *«посмотреть северную природу: сосновые леса, глубокие озера, посетить Лапландию, где можно прокатиться на оленях и увидеть северное сияние, погулять в Хельсинки и заехать в Тампере, но и улучшить разговорные навыки и понимание живой финской речи»*.

Еще в 4 сочинениях упоминаются для посещения такие страны как Канада и США, но без конкретной отсылки к городам и достопримечательностям. Они упоминаются как идеальные объекты для выбора путешествий, культурного отдыха и практики в английском языке.

В одном сочинении была отмечена яркая отрицательная модальность в отношении России: *«Я бы хотела провести каникулы точно не в России, так как здесь плохая экономика и система образования»* и стремление не просто побывать в США или Канаде, но и *«свалить»* из страны туда, используя хорошее знание языка.

Посещение Японии и Китая также упоминается в двух сочинениях. Причем выбор мотивирован экзотической привлекательностью стран. Сергей пишет, что *«хотел бы посетить Японию из-за большого количества достопримечательностей, популярных храмовых комплексов благоприятного климата и необычных блюд»*. Также у одного из школьников мечта побывать в Южной Корее связана с изучением языка и увлеченностью музыкальной группой.

В 7 сочинениях место идеальных каникул связано с той страной, куда уже ездили школьники, в основном с родителями, и теперь хотят посетить ее с друзьями или самостоятельно. В данных сочинениях много эмоциональных, феноменологических описаний мест, связанных с пережитым опытом посещения и пониманием атмосферы места, а также повседневных практик, особенностей населения. При этом в сравнении со своим городом больше преобладает негативных факторов, связанных с проблемами жизни людей в мегаполисе и их социальным самочувствием.

Только в 6 сочинениях встречаются российские города, связанные с малой родиной школьников, где остались жить их родственники, куда они стараются возвращаться, чтобы помочь по хозяйству, отдохнуть в тишине на природе, встретиться со своими друзьями. Данные места встречаются чаще у детей 9-11 лет.

Только в 3 сочинениях были выбраны места России для организации идеальных каникул. В первом случае описывается Сибирь и озеро Байкал. Во втором – город Байкальск в республике Бурятия, *«где можно с другом заниматься скалолазанием и ориентированием на местности»*. В третьем – Санкт-Петербург как культурная столица, в которой много музеев и парков.

Пространство географических перемещений для московских школьников шире, также как и список городов и стран, где они уже успели побывать или собираются в ближайшем будущем. Выбор мест в возрастных категориях 12-17 больше соотносится с возможностями самостоятельно и осознанно его совершать, ценностями личности, ее социальной направленностью. В возрастной категории 9-11 лет выбор зависит от интересов и

приоритетов родителей, но уже появляется самостоятельность в выборе идеального объекта путешествий.

В таблице 2 приведены места для идеальных каникул, собранные на основе сочинений детей и подростков из городов Москвы и Комсомольска-на-Амуре.

Таблица 2

Места для идеальных каникул

Географические объекты	Комсомольск-на-Амуре	Москва
В пределах России	Новороссийск, Санкт-Петербург, Москва	Липецкая область (г. Задонск, с. Скорняково), Воронеж, Сургут, Иркутск, Сибирь, Байкальск, Крым, Ейск, Ярославль, Санкт-Петербург
За пределами России	Греция (Афины), Болгария, Грузия (Тбилиси), США (Нью-Йорк), Япония, Южная Корея	Испания, Италия (Венеция, Милан, Рим), Франция (Париж), Англия (Лондон), Швейцария, Финляндия, Ирландия, Ибица, Мальдивы, Сейшельские острова, Кипр, Турция, Канада, США (Нью-Йорк), Япония, Китай, Индия (Гоа), Южная Корея, Казахстан, Белоруссия.
Итого	16	33

Относительно индикаторов социального неравенства в системе «центр – периферия» предварительно можно сделать следующие выводы.

Во-первых, внутреннее неравенство детства примерно с одинаковой силой проявляется как при сравнении детей из городов разных типов, так и при сравнении детей из семей с разным социально-экономическим и культурно-образовательным капиталом. Городская инфраструктура, географическое размещение городов, с одной стороны, и ресурсы родителей, с другой, могут взаимно компенсировать риски друг друга, или при выраженности ресурсов давать мультипликационный эффект.

Во-вторых, к группе внутренних индикаторов социального неравенства детства (структура расселения, физическая и материальная доступность объектов инфраструктуры и пр.) были добавлены организация работы общественного транспорта (удобство маршрутов, понятность навигации), качество школьного образования (уроки иностранного языка, изучение культуры других стран в рамках школьных уроков, школьные экскурсии).

В первом приближении сравнение детей и подростков двух российских городов дало следующую картину. Дети-жители мегаполиса более мобильны, по-другому воспринимают дальность маршрутов, более осознанно подходят к выбору мест путешествий. Мобильность детей – жителей Комсомольска-на-Амуре – ограничивается физическим расположением города, нехватка культурно-образовательных объектов компенсируется в большей или меньшей степени природными объектами. Миграционные установки присутствуют у детей обеих групп, разница заключается в направленности: для детей из Москвы – это устремленность в Европу и Америку; для детей из Комсомольска-на-Амуре – ориентация на европейскую часть России.

Литература и источники

Моисеева В.В. Школьное сочинение как источник социальных представлений о наркотиках // Социология: методология, методы, математическое моделирование. 2005. № 21. С.128–149.

Оценка численности населения на 1 января 2019 г. и в среднем за 2018 г. // Официальный сайт Федеральной службы государственной статистики [Электронный ресурс]. Режим доступа: www.gks.ru/free_doc/new_site/population/demo/PrPopul2019.xls

Филипова А.Г. Социальное неравенство детства в городской среде (на примере г. Комсомольска-на-Амуре) // Ученые записки Комсомольского-на-Амуре государственного технического университета. Науки о человеке, обществе и культуре. 2012. № 2. С. 67–75.

Филипова А.Г. Социальная защита детства в современной России. СПб.: Астерион, 2012. 247 с.

Раздел 3
**СОВРЕМЕННОЕ РОССИЙСКОЕ ПРИГРАНИЧЬЕ:
ИНСТИТУЦИОНАЛЬНЫЕ ТРАНСФОРМАЦИИ
И ЦЕНТР-ПЕРИФЕРИЙНЫЕ ПРОЦЕССЫ**

Л.И. Попкова

geopoli@mail.ru

Курский государственный университет
(Курск)

**ПРИГРАНИЧНОЕ ПРОСТРАНСТВО КАК ПОЛИГОН
ДЛЯ ИССЛЕДОВАНИЯ ТЕРРИТОРИАЛЬНОГО НЕРАВЕНСТВА
В СИСТЕМЕ «ЦЕНТР – ПЕРИФЕРИЯ»**

В системе «центр – периферия» приграничные территории традиционно позиционируются как глубоко периферийные, удаленные от центра. В статье показано, что полимасштабность территориальных уровней исследования позволяет выделить внутри периферийного приграничья собственные центры, точки роста на каждой иерархической ступени. Выявлено, что разной степенью территориального неравенства характеризуется контактное и барьерное приграничье. Целостное восприятие многослойного приграничного пространства, как минимум, в двух измерениях – вдоль линии государственной границы и по обе стороны от нее, придает определенное своеобразие исследовательской практике выявления и анализа причинно-следственной цепочки взаимосвязей между центром и периферией, влияющей на процессы регионального развития.

Ключевые слова: центр, периферия, приграничное пространство, территориальное неравенство, многослойность, полимасштабность, региональное развитие.

При рассмотрении приграничья как полигона для исследования территориального неравенства необходимо определиться с базовыми понятиями «центр» и «периферия». Центр представляет собой небольшую по площади территорию, обладающую наиболее высоким уровнем экономических, социальных, технологических, политических и культурных достижений, окружённую значительной по площади периферией, испыты-

вающей дефицит тех или иных ценных для неё ресурсов развития [Мироненко 2013]. Переходная зона – полупериферия, которая в равной степени может присоединиться как к центру, так и к периферии, в зависимости от складывающихся условий и особенностей взаимодействия как организационного, так и самоорганизационного характера.

Полимасштабность центрo-периферических взаимодействий позволяет выделять центры разного иерархического уровня, окруженные территориями с разной по интенсивности экономической, социальной, технологической, политической и культурной активностью. Поскольку периферия уступает по потенциалу центральным территориям, создается система взаимосвязей, в которых наличие центра и периферии может служить как причиной, так следствием неравномерности территориального развития.

Состояние и характер взаимодействия центра и периферии зависит от территориального охвата: локального, национального или глобального. Восприятие центра и периферии на разных территориальных уровнях приграничья обеспечивается исследованием: областей (для характеристики приграничья в целом); административных районов (для выявления внутриобластных различий и анализа прилегающих к границе территорий); сельских муниципалитетов и отдельных населенных пунктов.

На каждом из этих уровней можно выделить центральные места (областные, районные центры, крупные населённые пункты, административные центры сельских территорий) и соответствующую им по рангу обширную периферию. Поэтому любая территория может быть описана с точки зрения неравномерности развития, выстроенной между центральными и периферийными местностями.

Центро-периферийное устройство в определенном смысле может рассматриваться с позиций поляризации, противопоставления. Вместе с тем, эти два полюса существуют по правилам взаимозависимости. Центр существует только в случае наличия его антипода – периферии, и наоборот. Это две стороны одной медали территориального развития. Возникающая вследствие борьбы между «сильным» и «слабым» разность потенциалов становится важным ресурсом пространственного устройства, познание и использование законов которого должно стать одним из условий эффективной региональной политики.

Пространственное взаимодействие может развиваться разнонаправлено – как в сторону усиления периферийности, так и в сторону ее ослаб-

ления. В модели Дж. Фридмана этот феномен носит название периферийной зависимости. И центр, и периферия нуждаются в пополнении ресурсов для развития, эволюционировании. Как правило, в староосвоенных районах одного государства редко возникают новые ресурсы, чаще происходит перераспределение уже имеющихся, что в итоге приводит к ослаблению территории в целом.

Возможности для эффективного диалога между центром и периферией наиболее ярко прослеживаются на приграничных территориях, представляющих собой цепочку ареалов, занимающих неодинаковое географическое положение, различающихся показателями экономической плотности, спецификой хозяйственной специализации, характером расселения. Это очень мозаичная территория, на которой разные по проницаемости, периферийности, ориентации, интеграционному потенциалу ареалы чередуются под влиянием сочетания факторов.

Внимательный взгляд на приграничное пространство обнаруживает в нем разнообразие составляющих его структурных компонентов. Какие-то из них обусловлены историческими особенностями заселения и освоения территории, другие – спецификой природных условий, третьи – множественностью происходивших здесь социально-экономических процессов. В результате в приграничье формируется пространство, насыщенное многообразными связями, объединившими проживающее здесь население, с его характерными чертами и свойствами, дифференцированными в пространстве и изменяющимися во времени.

Представляя собой глубинку, сильно отличающуюся от центрального ядра, приграничье рассматривается как особый, часто проблемный тип регионов, отягощенный накопившимися вопросами. Вместе с тем, в приграничных местностях может быть заложен мощный потенциал для решения возникающих проблем, ответа на современные вызовы, и выхода на принципиально новый уровень развивающегося взаимодействия.

В одних случаях приграничность может сглаживать, компенсировать периферийность, а в других – усиливать. Это зависит, в частности, от типа границ, соотношения их контактной, барьерной и фильтрующей функций. Преобладающая функция границы определяет потенциал развития, перераспределяет различные сферы деятельности.

В условиях контактных границ приграничное положение превращается в важнейший экономический ресурс, когда возможности для соци-

ально-экономического роста и развития усиливаются в результате синергетического эффекта за счёт использования потенциала самой границы и градиентов межстранового соседства. В случае с закрытыми границами ресурс приграничья направлен в противоположную сторону – на разрыв, дезинтеграцию, ослабление социально-экономического уровня и углубление периферийности приграничных территорий [Попкова 2018].

Приграничное пространство находится в центре сложного переплетения связей и взаимовлияний. Государства перестают быть единственными элементами территориальной структуры мира. Повсеместная глобализация привела к тому, что межгосударственные отношения все в больших объемах осуществляется не только по принципу «страна со страной», но и определенных регионов одной страны с регионами другой. Специфика приграничного взаимодействия заключается в том, что приграничные территории во многих случаях удалены от национального рынка, но приближены к рынкам соседних стран.

Важной ресурсной основой приграничного взаимодействия является общность положения регионов, расположенных по разные стороны государственной границы. Сходство в географическом положении приграничных регионов связано с тем, что границы разделяют единые в природном отношении территории, что предопределяет необходимость сотрудничества в использовании и охране земельных, биологических, водных и других природных ресурсов. Границы разделяют единые или близкие в этнокультурном отношении народы, что создает предпосылки для развития культурных связей между ними. Приграничные регионы выполняют в отношении своих стран схожие функции, обеспечивающие торгово-экономические и социальные связи. Эффективность исполнения этих функций зависит от тесноты сотрудничества приграничных территорий.

С другой стороны, важным ресурсом приграничного сотрудничества являются различия соседствующих стран и регионов по структуре экономики, по уровню и соотношению внутренних цен, налоговому и инвестиционному законодательству, доходам населения, что позволяет активно обмениваться соответствующими товарами, использовать институциональные различия в предпринимательской деятельности.

Следовательно, и сходства, и различия природных условий, трудоворесурсного и демографического потенциала, хозяйственной специализации приграничных территорий при определённых обстоятельствах могут быть

использованы для социально-экономического роста и развития периферийных территорий, при условии достаточной гибкости территориальных систем и адаптационных механизмов.

Любое приграничное пространство сочетает в себе объекты разного возраста. Часто приграничье оказывается вовлеченным в ретроспективные и современные процессы административно-территориального деления. Если приграничье формировалось достаточно давно, имеет глубокие исторические корни, скорее всего в этиологии этих местностей имело место «блуждание», смещение границ. Тогда за пределами государственной территории могут оказываться населенные пункты с населением, которое перешло в соседнее государство в силу наследственного права. С одной стороны, такая ситуация способствует смешению жителей, возникновению переходных говоров, распространению суржика. С другой, – эти населенные пункты, оказавшиеся на «чужой» территории, могут оказаться в изоляции, удаленными от своей исконной культуры, языка, психологии. И в первом, и во втором случае эти обстоятельства необходимо учитывать при разработке приграничной региональной политики.

В приграничье не всегда существуют и действуют устойчивые внутренние связи и внутренняя целостность, не всегда достаточна скрепляющая основа, слабо развита инфраструктура. Вместе с тем, это районы со сложившимся людским и экономическим потенциалом, который в изменившихся условиях может получить новый импульс для хозяйственного развития.

Так же как и любая территория, приграничье подвержено различного рода трансформациям. Ситуация может меняться постепенно, эволюционируя от простых форм к сложным, а может и быстро, «внезапно» [*Российское пограничье ... 2016*]. Результатом таких трансформаций являются точки на границе (международные и местные пограничные переходы), со временем превращающиеся в полюса роста, через которые устремляются противоположные потоки, которые не всегда могут преодолеть возникшее препятствие. Все это формирует вблизи границы приграничную полосу, набор видов деятельности в которой во многом определяется самой границей при ее взаимодействии с окружающей территорией, что и определяет специфические, присущие только приграничному пространству особенности [*Попкова 2014*].

Поскольку приграничное пространство неоднородно, то и подходить к его выделению необходимо с четко обозначенными целями и соответ-

ствующими этим целям критериями. Для этого должна быть создана система взаимодополняющих и взаимоконтролирующих показателей, которые могут служить основой для определения его неоднородности.

Обязательным условием существования географического пространства признаны устойчивые взаимосвязи экономических, социальных, демографических, расселенческих, этнических, культурных объектов как друг с другом, так и с окружающей средой [Алаев 1983; Мироненко 2001; Родоман 1999; Kovacs 1965], которые и создают целостность пространства. Исследование пространства приобретает еще больший интерес после прохождения по его «живому телу» государственной границы, которая начала втягивать в орбиту своего влияния как имеющиеся на территории географические поля, так и создавать новые, являясь катализатором, стимулом, способствующим формированию своего собственного приграничного пространства. В связи с этим у приграничья появились новые проблемы и задачи регионального развития.

Э.Б. Алаев в качестве особенностей географического объекта отмечает его участие в формировании географических ландшафтов, а также материальное воздействие на окружающую его территорию, без чего ему отказывается в праве называться географическим объектом. Однако английский географ Д. Хауз [House 1982], рассматривая типологию трансграничных взаимодействий, большое внимание уделяет нематериальным факторам и потокам – политической культуре, выраженной, в том числе, и в коллективных представлениях, системе ценностей, мифах и стереотипах. Н.С. Мироненко отмечает, что формирование географического пространства обусловлено не только «строго объективными условиями и факторами, ... но и состоянием духа народов и наций, населяющих пространство определенных государств» [Мироненко 2001, с. 11].

Ситуация в приграничных районах формируется, согласно модели Хауза [House 1982], под влиянием множественных отношений:

- на уровне государств, регламентируемые их центральными правительствами, которые должны исходить из общенациональных интересов;
- каждого приграничного региона со своей столицей, зависящие от его места в национальной экономической и политической системе;
- межгосударственные «прямые» (минуя столицы) связи между сопредельными приграничными территориями, определяемые местными администрациями, которые исходят из своих локальных интересов и воз-

возможностей;

- отношения между приграничными районами в пределах каждой страны, в том числе их солидарность, умение отстаивать свои специфические интересы перед центральным правительством (см. рис. 1).



Рис. 1. Взаимосвязи приграничных территорий

Связи приграничных регионов многоплановы и представляют собой сложный узел противоречий, которые могут быть обрисованы в системе концептов «далекий – близкий» и «свой – чужой». Причем в таком контексте далекий – не всегда чужой, а близкий – часто не свой. В привычном понимании «свой» – принадлежащий тому же государству, что и приграничье. Однако сложная иерархия отношений приводит к восприятию центральных властей как удаленной реальности, а соседствующих иностранных регионов – как близкой повседневности. Приграничье характеризуется ситуацией, в которой удаленность от центра и близость к территориям с иным этническим составом населения ослабляют выраженность индикаторов государственной идентичности и усиливают те, которые связаны с соседним этносом.

Важным ресурсом пространственной дифференциации и территориального неравенства являются множественные взаимосвязи, концентрирующиеся и пересекающиеся в приграничье. Представляя собой фасад, витрину государства, в приграничье, как в зеркале, отражаются перемены, происходящие во всей иерархии пространственных отношений.

Сравнение территорий по обе стороны от государственной границы усиливает эффект неоднородности пространства. Приграничные террито-

рии делятся на две группы, обладающие разными стартовыми возможностями для регионального развития. В одних случаях граница проходит по давно освоенным, плотно заселенным местностям, повернутым друг к другу благоустроенными частями. В других – страны обращены друг к другу бедными, экономически хилыми, малонаселенными территориями, с плохими дорогами. Для стран второй группы особенно важно, чтобы приграничные районы превратились в фасады стран. Приграничные области фактически задают тон развитию межгосударственных торгово-экономических связей [Попкова 2005].

Разделенное государственной границей пространство видоизменяется. Под влиянием границы улучшается инфраструктурное обустройство территории. Появившееся в виде границы препятствие перераспределяет потоки людей, грузов, информации, в некоторых своих частях приводит к угасанию интенсивности социально-экономических процессов, в других – к формированию точек роста, активных контактных зон. Редко территория индифферентно реагирует на появление границы.

Наиболее распространенные из возможных вариантов складывающейся в приграничье транспортно-расселенческой ситуации, как фактора приграничного взаимодействия, представлены на рисунке 2.



Рис. 2. Варианты транспортно-расселенческой ситуации приграничья

В случае с контактными границами территория получает импульс для развития, особенно в тех случаях, когда она насыщена крупными поселениями и ее пересекают значительные транспортные магистрали. Классический вариант интенсивного трансграничного взаимодействия возникает в случае А, когда крупный пучок путей сообщения проходит через «опорные» приграничные города. Здесь лучше, чем в других местах приграничья, реализуются выгоды транспортного положения.

Эффективно может развиваться приграничное сотрудничество и в

случае Б, когда соседствующие страны объединены густой трансграничной транспортной сетью, связывающей «рядовые» населенные пункты, что может быть обусловлено сходством хозяйственной специализации и экономическим сотрудничеством. Для этого варианта характерна множественность пограничных переходов, децентрализация социально-экономической жизни.

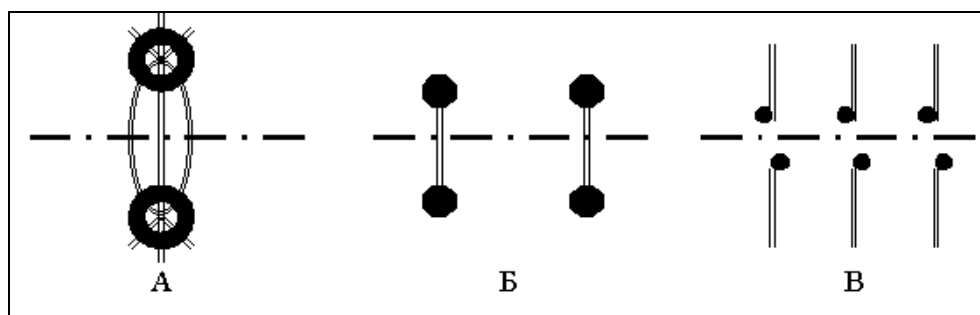
В третьем случае (В), даже при условии преимущественно контактной границы, она практически непроницаема из-за отсутствия транзитных дорог. При продвижении к границе между областями хозяйственная жизнь затухает, дороги заканчиваются у небольших по размерам и людности сел.

В любом из рассмотренных случаев контактная граница дает дополнительные преимущества, новые импульсы развитию, однако изменение геополитического положения неизбежно требует совершенствования территориального устройства, создания территориальной структуры, отвечающей вызовам времени.

Одним из факторов территориального неравенства на приграничном пространстве выступают дифференцированные по выполняемым функциям типы ареалов: промышленные; сельскохозяйственные; транспортные коридоры; курортные; полифункциональные. Каждый такой тип имеет мелкие подразделения, что ещё больше усиливает территориальное неравенство. Следовательно, при открытых для трансграничного сотрудничества, активно контактных границах, территориальное неравенство – важный ресурс развития и фактор региональной политики.

Целостное восприятие многослойного приграничного пространства, как минимум, в двух измерениях – вдоль линии государственной границы и по обе стороны от нее, придает определенное своеобразие исследовательской практике выявления и анализа причинно-следственной цепочки взаимосвязей между центром и периферией, влияющей на процессы регионального развития.

Литература и источники

Алаев Э.Б. Социально-экономическая география: понятийно-терминологический словарь. М.: Мысль, 1983. 350 с.

Мироненко Н.С. Центр и периферия // Социально-экономическая география: понятия и термины. Словарь-справочник / отв. ред. А.П. Горкин. Смоленск: Ойкумена, 2013. С. 294–295.

Мироненко Н.С. Страноведение: теория и методы. М.: Аспект Пресс, 2001. 268 с.

Попкова Л.И. География населения российско-украинского приграничья: монография. Смоленск: Универсум, 2005. 304 с.

Попкова Л.И. Территориальная организация российско-украинского приграничного пространства // Стратегия развития приграничных территорий: традиции и инновации: материалы международной научно-практической конференции (Курск, 25–27 сентября 2014 г.). Курск: Курский государственный университет, 2014. С. 38–51.

Попкова Л.И. Эволюция социально-экономических факторов развития российско-украинского приграничья // Стратегия развития приграничных территорий: традиции и инновации: коллективная монография / под ред. Л.И. Попковой, Цезары Мадры, Л.Б. Вардомского. Курск: Курский государственный университет, 2018. С. 10–18.

Родоман Б.Б. Территориальные ареалы и сети. Очерки теоретической географии. Смоленск: Ойкумена, 1999. 256 с.

Российское пограничье: социально-политические и инфраструктурные проблемы / под ред. В.А. Колосова и А.Б. Володина. М., 2016. 188 с.

House J.W. Frontier on the Rio Grande: A Political Geography of Development and Social Deprivation. Oxford, 1982.

Kovacs Cs. Space perception and geography // Annales Universitatis Scientiarum. Budapest: Sec. Geogr., 1965.

Э.К. Бийжанова
biyzhanova@isras.ru
Институт социологии
Федерального научно-исследовательского
социологического центра РАН
(Москва)

ПРИГРАНИЧНАЯ ПЕРИФЕРИЯ: СОСТОЯНИЕ И ВОЗМОЖНОСТИ РАЗВИТИЯ*

В данной статье сделана попытка анализа особенностей развития приграничных территорий. Усиливаются проблемы, выраженные в таких показателях, как уровень и качество жизни населения, недоверие к властным структурам, снижение удовлетворенности жизнью, деградация социокультурного потенциала и т.д. Это актуализируется и в условиях новых вызовов, в том числе связанных с различными геополитическими изменениями. В приграничье это не исчерпывается геополитическим положением, поскольку оно характеризуется особенностями территориального сообщества, включая их установки, ценностные ориентации, представления, восприятие и оценки происходящего, а также их деятельность, обеспечивающую как процессы межстранового сотрудничества, так и устойчивость и безопасность границ.

Ключевые слова: Россия, приграничные регионы, социокультурный потенциал, уровень и качество жизни, оценки населения.

Введение. Стратегическое значение приграничных территорий важно для любой страны, стремящейся сохранить свою целостность и безопасность. Особенное место в мире в этом аспекте занимает Россия, протяженность границ которой не имеет аналогов в мире. Исследования в приграничных и трансграничных аспектах становятся все более актуальными в различных науках. В то же время разность культурных и политических ландшафтов соседствующих с Россией стран затрудняет выработку единой исследовательской стратегии [Новиков, Новикова 2008]. Из 47

* Исследование выполнено при финансовой поддержке РФФИ в рамках научного проекта № 19-011-00768 «Жизнь на фронтире: миграции и мобильности в приграничье»

приграничных российских регионов только 18 — устоявшиеся, остальные возникли в результате различных социально-политических трансформаций за последние двадцать пять лет, к тому же часть из них являются национальными республиками, что, в свою очередь, обуславливает необходимость учета этнокультурных особенностей.

Необходимо понимание особого положения приграничных территорий, и, следовательно, потребности в особой государственной политике по отношению к ним. Доминирование геополитической составляющей в представлениях властных структур о приграничье зачастую не учитывает территориальные общности, сложившиеся там [Новиков 2003]. С точки зрения социологии приграничные территории представляют интерес именно в контексте местных (региональных) сообществ, их мнения и оценки жизни в данных регионах дают возможность выявить потенциал и перспективы развития приграничья.

Термин «потенциал» имеет различные трактовки в научной литературе и порой представляется более широким, чем просто ресурс [Социологическая энциклопедия 2003, с. 236]. На наш взгляд, потенциал в социокультурном контексте поможет определить качественные характеристики уровня и качества жизни в регионе, поскольку может являться маркером, позволяющим определить качество жизни населения в количественных данных. Некоторыми его показателями могут выступать: уровень и качество медицинской помощи, состояние общего образования, удовлетворенность населения деятельностью глав исполнительной власти и органов исполнительной власти в регионе.

Удовлетворенность населения различными сферами жизни в регионе. Приграничные территории традиционно рассматриваются в русле международного сотрудничества и реже — с позиций внутренней политики развития как особых регионов, имеющих стратегическое значение для обеспечения целостности и безопасности страны.

Еще более уязвимыми они оказываются, если отметить, что большая часть из них находится на удаленном расстоянии от центра, они фактически остаются «на обочине» при распределении основных ресурсов для реализации мер социальной политики по поддержанию уровня и качества жизни населения. Это не может не вызывать тревогу, поскольку почти половина регионов Российской Федерации являются приграничными, и большая часть из них находится на грани полного обезлюживания.

Граница и столица являются важнейшими атрибутами любого государства, без которых невозможно его существование [Трейвиш 2016, с. 10]. И социальная политика в этом смысле приобретает особую актуальность, поскольку затрагивает, прежде всего, интересы населения проживающего в государстве, но при этом в непосредственной близости от сопредельной страны, а также органов власти федерального, регионального и местного уровней, промышленных предприятий, коммерческих структур и некоммерческих организаций, от которых зависит социально-экономическое и социокультурное развитие приграничного региона.

Сфера социальной политики – сосредоточение множества острых и нерешенных проблем, что обуславливает необходимость постоянного глубокого изучения этой области. Она подразумевает осуществление деятельности государства в сфере социальной защиты, поддержки, обслуживания населения, координации вопросов, направленных на повышение социокультурного потенциала отдельного региона и страны в целом, включающих в себя вопросы укрепления института семьи, защиты интересов и прав детей, повышение качества медицинского обслуживания, образования и др.

Одним из показателей стабильности развития региона является оценка населением деятельности органов власти различных уровней. Мы берем за основу выборочные данные по приграничным регионам, имеющим сухопутные границы с соседними странами, а также сведения мониторинга Минэкономразвития России за 2017 г.

Таблица 1

Удовлетворенность населения ... (в % от числа опрошенных)

Регион	Деятельностью главы исполнительной власти субъекта РФ	Деятельностью органов исполнительной власти субъектов РФ	органов исполнительной власти субъекта по обеспечению безопасности	Состоянием общего образования	Медицинской помощью	Жилищно-коммунальными услугами	Условиями для занятий физической культурой и спортом
Москва	70,5	53,2	47,4	74	47,9	45,2	54,9
Калининградская область	49,1	41,8	41,1	66,8	37,4	27,8	36,4
Курская область	45,7	49,8	49,7	77,5	39,4	37,9	52
Ленинградская область	40,3	38,9	31,8	62,7	39,1	35,1	27,6

Окончание табл. 1

Оренбургская область	35,9	47,1	46,5	66,4	47,9	35,7	44,5
Приморский край	(26,7*)	42,4	36,2	69,3	39,3	35,1	44,6
Псковская область	41,3 (23,7*)	45,7	46,4	57	43,9	40,6	44,5
Смоленская область	45,1	44,3	46,8	64,7	37,2	28,8	50,4
Челябинская область	22,5	34,2	28,9	63,2	31,8	19,2	42,1
Республика Алтай	29,6	46,1	46,1	64,6	46,5	28,0	52,2
Республика Бурятия	43,9	42,6	39,9	65,4	38,9	32,6	41,8
Республика Дагестан	27,3 (49,8*)	36,0	30	61	37,8	22,7	37,1

*персональная оценка деятельности действующего главы субъекта по результатам опроса в ноябре 2017 г.: до 12.10.2017 – А. Турчак (Псковская область); до 04.10.2017 г. – В. Миклушевский (Приморский край); до 03.10.2017 г. – Р. Абдулатипов (Республика Дагестан).

Источник: таблица составлена с использованием данных социологического мониторинга социально-экономического развития регионов и муниципальных образований [Маркин 2018].

Среди россиян устоялось мнение, что в столице живется лучше, с точки зрения открывающихся возможностей самореализации, учитывая концентрацию в центре властно-управленческих структур, распределяющих основные финансовые потоки и диктующие правила для периферии [Двадцать пять лет ... 2018]. Отрицать существующую асимметрию между развитием центра и периферии невозможно, поскольку она существует и представляет определенную угрозу, на которую нужно ответить совершенствованием государственных институтов власти [Атлас модернизации России ... 2016]. Основная проблема отечественных управленческих практик состоит в настроенности исключительно на механизмы функционирования, что небезосновательно. Но помимо функционирования, необходимо развитие, особенно в пространственно-территориальном плане, а также социального, человеческого и социокультурного потенциалов. Необходима трансформация политико-управленческой модели «центр – регионы» [Маркин 2018].

При этом нужно учитывать, что различного рода трансформации могут привести к утрате традиционных культурных особенностей общностей, проживающих на приграничье, что также представляет угрозу для гармоничного развития [Козловский 2018]. Оценка социокультурного потенциала населения приграничья может дать возможности для разработки целенаправленной политики в отношении наиболее благоприятных условий для развития приграничных территорий, а также их включения в общероссийские социально-экономические процессы, что будет способствовать эффективному повышению качества и уровня жизни представителей местных сообществ и уменьшению чувства ненужности периферии [Лашук 2018]. Основные риски безопасности, особенно новых российских границ, связаны с социально-экономическим положением приграничных территорий, геополитическим угрозами и процессом депопуляции, отсутствием равномерной заселенности [Халий 2014].

Выводы. Подводя итоги, можно отметить, что приграничные регионы, за исключением некоторых экономически развитых (например, Тюменская область), в большинстве своем остаются депрессивными территориями [Халий 2014; Симонян 2018]. Результативность политики государства будет определяться тем, насколько на практике удастся согласовывать фундаментальные интересы разнородного общества и стратегические интересы выживания политической элиты. Социально-политические стратегии взаимодействия власти и общества должны носить определенный уровень и характер социальных связей, должны быть направлены на нивелирование не только внешнеполитических угроз, но и на решение острых внутрироссийских проблем [Левашов 2018]. Особенно ярко они выражены в сфере социальной и социокультурной политики, где зафиксирован ряд проблем, требующих более пристального внимания у властных структур как местного, регионального, так и федерального уровня, а также тщательного изучения и мониторинга. Формирование и реализация целенаправленной политики развития российского приграничья как особой территории, требующей пристального внимания, может изменить ситуацию в лучшую сторону. Однако необходимо учитывать, что развитие периферийных приграничных районов подразумевает не только приграничное и трансграничное экономическое сотрудничество, но и социальные и социокультурные его аспекты, поскольку очевиден взаимозависимый процесс между социально-экономическим (инфраструктурным) и социокультур-

ным развитием. Социокультурный потенциал напрямую связан с территориальной идентификацией, с местом проживания, с местным сообществом. Решение проблем развития социокультурного потенциала видится в четком определении специфики приграничных регионов, в обеспечении возможности для жизнедеятельности местных сообществ, чтобы данные территории не подвергались депопуляции. Неравномерность и асимметрия развития российского приграничья может привести не только к негативным последствиям, но и оказать существенное влияние на социокультурный потенциал и безопасность страны в целом. В основу политики развития приграничной периферии должна быть заложена специфика сообществ, проживающих на его территории, его смысложизненных особенностей и социального самочувствия, чтобы граница могла исполнять не только барьерные функции, но и реализовывать сотрудничество. Необходимо остановить отток людей из населенных пунктов приграничья, особенно из малых городов и сельских поселений, являющихся носителями культурно-исторических традиций. Отсутствие людей, живущих на приграничье, может существенно затруднить развитие приграничного сотрудничества и развитие связей с соседними странами на местном и региональном уровнях.

Литература и источники

Атлас модернизации России и ее регионов: социоэкономические и социокультурные тенденции и проблемы: колл. науч. тр. / сост. и отв. ред. Н.И. Лапин. М.: Весь мир, 2016. 360 с.

Двадцать пять лет социальных трансформаций в оценках и суждениях россиян: опыт социологического анализа: колл. моногр. / отв. ред. М.К. Горшков, В.В. Петухов. М.: Весь мир, 2018. 384 с.

Козловский В.В., Браславский Р.Г. Цивилизационные тренды социальных неравенств в современных обществах // Россия реформирующаяся: ежегодник. Вып.16 / отв. ред. М. К. Горшков. М.: Новый Хронограф, 2018. С. 80–103.

Лашук И.В. Теоретико-методологические и операциональные основания социокультурного анализа современного общества // Россия реформирующаяся: ежегодник. Вып.16 / отв. ред. М. К. Горшков. М.: Новый Хронограф, 2018. С. 104–119.

Левашов В.К. Новые социально-политические противоречия на пути достижения устойчивого развития // Социологические исследования. 2018. № 12. С. 107–119. DOI: 10.31857/S013216250003174-4

Маркин В.В. Социологический мониторинг социально-экономического развития регионов и муниципальных образований как фактор реализации Указа Президента РФ от 07.05.2018 № 204 «О национальных целях и стратегических задачах развития Российской Федерации на период до 2024 года» // Задачи и перспективы развития региональной и муниципальной науки и усиление научного влияния на инновационное развитие регионов и муниципальных образований: сб. материалов круглого стола. Белгород: Изд-во БГТУ им. В.Г. Шухова, 2018. С. 42–56.

Новиков А.Н. Особенности территориальной организации жизнедеятельности населения приграничных районов (на примере Читинской области). Автореф. дис. ... канд. геогр. наук. Улан-Удэ, 2003. 21 с.

Новиков А.Н., Новикова М.С. Региональные особенности приграничного положения Юго-Восточного Забайкалья // Ученые записки Казанского государственного университета. Естественные науки. 2008. Том 15. Кн. 3. С. 229–240.

Симонян Р.Х. Студенческая молодежь приграничных регионов России // Социологические исследования. 2018. № 4. С. 82–89. DOI: 10.7868/S0132162518040098

Социологическая энциклопедия / науч. ред. В.Н. Иванов (гл. ред.) и др. В 2 т. Том 2. М.: Мысль, 2003. 861 с.

Трейвиш А.И. Столицы и границы: географические отношения и мобильность // Социально-экономические и социокультурные проблемы развития приграничных районов России / отв. ред. В.Н. Стрелецкий. М.: Эслан, 2016. С. 10–31.

Халий И.А. Современное российское приграничье: общие характеристики // Вестник Института социологии. 2014. № 11. С. 23–33.

С.Г. Максимова
svet-maximova@yandex.ru,

Д.А. Омельченко,

О.Е. Ноянзина

noe@list.ru

Алтайский государственный университет
(Барнаул),

М.М. Максимова

maximovamargaritam@gmail.com

НИУ «Высшая школа экономики»
(Москва)

МИГРАЦИЯ И БЕЗОПАСНОСТЬ: ПРОБЛЕМЫ ПОСТРОЕНИЯ ТИПОЛОГИИ РЕГИОНОВ АЗИАТСКОГО ПРИГРАНИЧЬЯ РОССИИ*

Россия является одной из наиболее привлекательных стран для международной миграции. Разнообразие ее регионов, значительные различия в географическом, экономическом положении проявляются в неравномерности рисков, вызываемых миграционными потоками. Оценка специфики социально-экономического развития регионов азиатского приграничья проведена на основе анализа региональной статистики относительно международной миграции, выявлены факторы, сдерживающие и стимулирующие приток мигрантов в регион, представлена типология регионов азиатского приграничья по совокупности показателей, объединяющих особенности демографической ситуации, приграничного статуса, экономического положения, образовательной и миграционной стратегий.

Ключевые слова: миграции, безопасность, типология, азиатское приграничье России.

Россия является уникальным государством, обладающим максимальной территориальной протяженностью, климатическим, природным,

* Работа подготовлена в рамках выполнения гранта Президента Российской Федерации для государственной поддержки ведущих научных школ НШ-6535.2018.6 «Социальные риски и безопасность в условиях трансформации миграционных процессов в азиатском приграничье России (2018-2019 гг.)».

социально-экономическим, национальным и этнокультурным разнообразием, что порождает чрезвычайные контрасты и высокий уровень дифференциации ее регионов. Россия является одной из наиболее привлекательных стран для международной миграции, что порождает поле для дискуссии относительно вызовов и опасностей, связанных с проблемами ее регулирования. Разнообразие российских регионов, значительные различия в географическом, экономическом положении проявляются и в неравномерности рисков, вызываемых миграционными потоками [Максимова, Авдеева, Максимов 2013].

Одна из первых попыток вывести закономерности, связанные с миграцией, была предпринята Э.Г. Равенштейном, сформулировавшим ряд «законов миграции» на основе данных переписей Великобритании, США и нескольких других стран. Сформированные утверждения скорее являются не законами, а статистическими обобщениями, однако полезны для получения наиболее общих представлений о миграционных потоках [Ravenstein 1885, p. 167–235]. Так как Равенштейн по профессии был картографом, его построения были, в первую очередь, восприняты географами и оказали определяющее влияние на дальнейшую концептуализацию миграции в географии [White, Woods 1980]. Модель Равенштейна дает представление о миграции как следствии действия совокупности выталкивающих факторов, способствующих перемещению из региона или страны происхождения (бедность, безработица, быстрый рост численности населения, политические репрессии, низкий социальный статус, отсутствие перспектив для успешного брака), а также притягивающих факторов, привлекающих в новый регион или страну (более широкие возможности трудоустройства и более высокие доходы, более развитые системы образования и социального обеспечения, благоприятные условия для сельского хозяйства, политические свободы).

Другой аспект миграции – факторы ее возникновения – рассматривается в эконометрической модели Э. Ли, вслед за Равенштейном разделившего спектр причин миграции на выталкивающие, притягивающие, а также добавившего в свою модель промежуточные факторы [Lee 1966, p. 47–57]. К выталкивающим факторам относятся экономические, социальные, политические и экологические недостатки предыдущего места жительства; к притягивающим – преимущества, получаемые мигрантом при перемещении на новое место; промежуточные факторы представляют

собой потенциальные ограничения мобильности: стоимость переезда, законодательные барьеры, доступность информации о новом месте жительства. Э. Ли в своих работах обращается преимущественно к экономическим предпосылкам миграции.

В современных исследованиях, использующих терминологию Э. Ли, среди основных притягивающих факторов перечисляются более высокий уровень жизни [Maximova, Omelchenko, Noyanzina 2018], возможности трудоустройства и материальной поддержки семьи [Абыкаликов, Винник 2012, с. 1–19], обеспечение личной безопасности и доступность образования [Kobzar, Hellgren, Hoorens, Khodyakov, Yaqub 2015]. В число выталкивающих факторов включаются бедность, отсутствие продовольственной безопасности [FAO. *Addressing the root causes of migration ... 2015*], политическая нестабильность, отсутствие инвестиций в транспорт, сельскохозяйственную и энергетическую инфраструктуру, безработица [UNICEF. *Migration and Youth ... 2014*].

Теории выталкивающих и притягивающих факторов доминировали в осмыслении миграции вплоть до 1960-х годов и оказали влияние на становление неоклассической экономической парадигмы. Ее представители (М. Фридман, П. Самуэльсон и др.) определяли миграцию как следствие различий в спросе и предложении труда в разных регионах. Эта теория основывается на допущении о наличии свободного рынка факторов производства и совершенной конкуренции. Миграция, в соответствии с данным подходом, возникает, когда в каком-либо регионе уровень оплаты труда существенно выше, чем в регионе проживания индивида [Massey, Arango, Hug, Kouaouci, Pellegrino, Taylor, 1993]. Таким образом, названная концепция имеет дело исключительно с трудовой миграцией. Исходя из нее, можно заключить, что интенсивность миграционных потоков находится в прямой зависимости от различий в уровне оплаты труда в разных государствах и, соответственно, может регулироваться политически посредством влияния на рынок труда стран выезда и въезда. Кроме этого, неоклассическая теория позволяет развести миграцию высококвалифицированных и низкоквалифицированных кадров, а также рабочей силы, занятой в различных профессиональных сферах, которая может быть разнонаправленной [Омельченко, Максимова, Ноянзина 2018].

Цель статьи представить структуру российских регионов азиатского приграничья с позиций оценки актуальной миграционной ситуа-

ции и комплекса факторов, определяющих региональные различия в ее развитии.

С этой целью, на основе статистических данных, предоставляемых Федеральной службой государственной статистики (Росстата), данных профильных ведомств и министерств, в ведении которых находится учет миграционных данных (Федеральной миграционной службы (по данным до 2016 года), Министерства внутренних дел Российской Федерации) и других открытых источников данных был выделен комплекс статистических показателей, характеризующих особенности миграционной ситуации, изменения в составе населения, в том числе демографические показатели, характеризующие возрастно-половой состав и трудоспособность населения, положение на рынке труда и занятости населения, возможности региональных систем образования по подготовке трудовых ресурсов, социально-экономическое положение региона, уровень и качество жизни, в том числе уровень преступности.

Согласно классификации Федеральной службы государственной статистики, показатели социально-экономического развития делятся на следующие группы: макроэкономические показатели и показатели уровня жизни населения (демографическая ситуация, экономическая активность населения, доходы населения и социально-экономическая дифференциация, питание, жилищные условия, состояние здоровья, медицинское обслуживание, образование, правонарушения и т.д.). Из каждой группы были взяты наиболее репрезентативные показатели, которые рассчитываются для всех регионов России. Список показателей представлен в таблице 1. В качестве факторов безопасности в регионе были взяты показатели числа зарегистрированных преступлений на 100 000 человек населения и числа зарегистрированных убийств и покушений на убийство. Для оценки уровня миграции в регионе использован коэффициент миграционного прироста на 10 000 человек населения. Дамми-переменная *asian_border* принимает значение 1, если регион имеет границу с азиатским государством, и 0, если регион не имеет границы. Данные по всем показателям взяты с сайта Федеральной службы государственной статистики и рассчитаны за 2015 год. Все денежные показатели были логарифмированы.

Первоначально был проведен анализ, включающий все регионы Российской Федерации, чтобы в последующем показать специфику регионов азиатского приграничья России.

Таблица 1

Список основных показателей оценки социально-экономического развития регионов, используемых для построения типологии регионов азиатского приграничья России

Показатель	Обозначение
Макроэкономические показатели	
Потребительские расходы в среднем на душу населения (в месяц), руб.	Expenses_pc
ВРП на душу населения, руб.	Grp_pc
Инвестиции в основной капитал на душу населения (в фактически действовавших ценах; рублей)	Investments_pc
Оборот розничной торговли на душу населения (в фактически действовавших ценах; рублей)	Retail_trade_pc
Показатели уровня жизни населения	
<i>Экономическая активность населения</i>	
Уровень безработицы, %	Unempolyment_rate
<i>Доходы населения и социально-экономическая дифференциация</i>	
Численность населения с денежными доходами ниже величины прожиточного минимума (в процентах от общей численности населения субъекта)	Poverty
Среднемесячная номинальная начисленная заработная плата работников организаций, руб.	Nominal_wage
Среднедушевые денежные доходы (в месяц), руб.	Income_mean
<i>Транспорт</i>	
Плотность автомобильных дорог общего пользования с твердым покрытием (на конец года; км путей на 1000 км ² территории)	Roads_density
<i>Образование</i>	
Численность студентов, обучающихся по программам бакалавриата, специалитета, магистратуры на 10 000 человек населения (на начало учебного года; человек), 2014/2015	Students
<i>Демографическая ситуация</i>	
Ожидаемая продолжительность жизни при рождении, число лет	Life_expectancy
<i>Правонарушения</i>	
Число зарегистрированных преступлений на 100 000 человек населения	Crime
Число зарегистрированных убийств и покушений на убийство	Merders
<i>Миграция</i>	
Коэффициент миграционного прироста на 10 000 человек населения	Migration
Регион состоит в азиатском приграничье	Asian_border

Источник: таблица составлена с использованием данных, представленных на официальном сайте Федеральной службы государственной статистики <http://www.gks.ru/>

Для определения аномальных наблюдений по выбранным показателям воспользуемся «ящичковыми» диаграммами. Прологарифмированные денежные показатели: среднедушевые доходы, расходы на душу населения, средние номинальные заработные платы, ВРП на душу населения, инвестиции и оборот розничной торговли на душу населения характеризуются наличием выбросов как по строгому, так и по слабому правилам (1,5 и 3 межквартильной разницы). Критически высокими значениями по показателям ВРП и инвестиций обладают Ямало-Ненецкий и Ненецкий автономные округа. Аномально низкими значениями по показателям потребительских расходов и обороту розничной торговли характеризуется республика Ингушетия (см. рис. 1).



Рис. 1. «Ящичковые» диаграммы для денежных показателей социально-экономического развития регионов

Экстремально высокими значениями численности населения с денежными доходами ниже величины прожиточного минимума также характеризуется республика Ингушетия, однако республика обладает максимальной продолжительностью жизни при рождении в России – 80 лет. К наиболее бедным регионам также можно отнести Калмыкию и Туву, а к

регионам с крайне высокой безработицей – Чеченскую Республику и Республику Тыву (см. рис. 2). Наиболее высокой плотностью автомобильных дорог характеризуются Москва и Санкт-Петербург, а крайне высоким миграционным приростом город Севастополь (см. рис. 3).

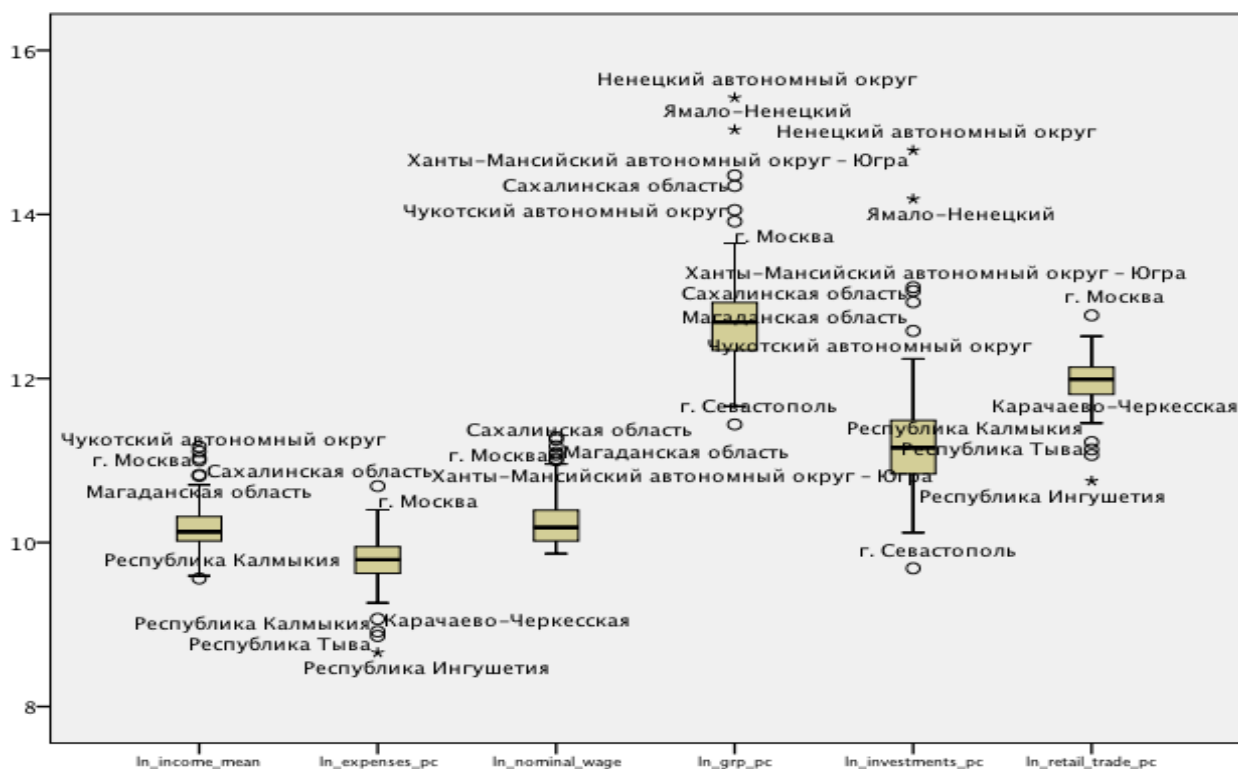

Рис. 2. «Ящичковые» диаграммы для показателей безработицы, бедности и продолжительности жизни



Рис. 3. «Ящичковые» диаграммы для показателей плотности автомобильных дорог, численности студентов, миграции и количества правонарушений

Ямало-Ненецкий и Ненецкий автономные округа, а также Республика Ингушетия наиболее часто обладают экстремальными значениями, поэтому будут удалены из выборки для дальнейшего анализа.

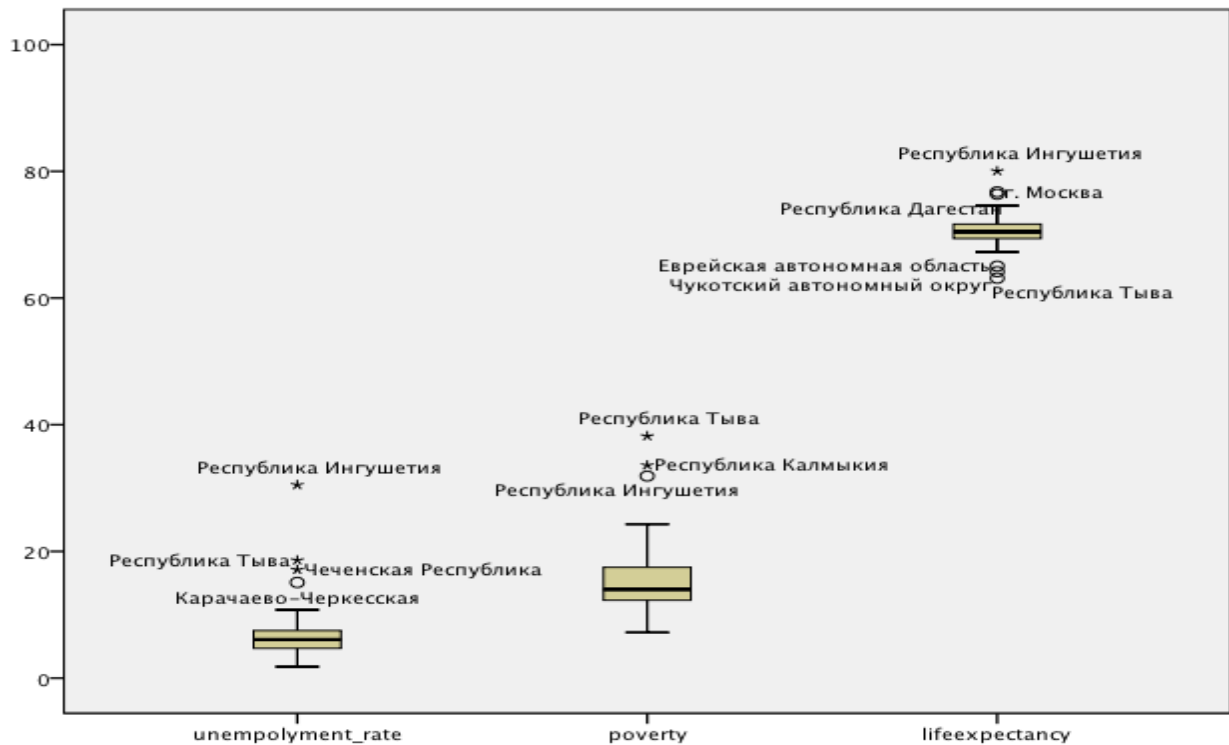
Для определения связи между показателями мы построили матрицу парных коэффициентов корреляции. Выявлено, что коэффициенты корреляции между всеми денежными показателями статистически значимые положительные и высокие, между большинством показателей наблюдается мультиколлинеарность. Так, в дальнейшем анализе будем использовать показатель ВРП на душу населения, так как он включает в себя инвестиции и потребительские расходы, а также показатель оборота розничной торговли.

На основе статистически значимого отрицательного коэффициента корреляции мы можем судить о наличии высокой обратной связи между показателями численности преступлений и продолжительностью жизни, то есть о прямой связи между безопасностью и продолжительностью жизни в регионе. Кроме того, можно отметить сильную положительную связь между миграционным приростом и плотностью автомобильных дорог, т.е. миграционный прирост выше в крупных городах с высокой плотностью населения и высоким уровнем развития автомобильного транспорта. В регионах с высокой плотностью автомобильных дорог в то же время выше уровень безопасности. Между уровнем безработицы и численностью населения с денежными доходами ниже величины прожиточного минимума наблюдается сильная прямая связь.

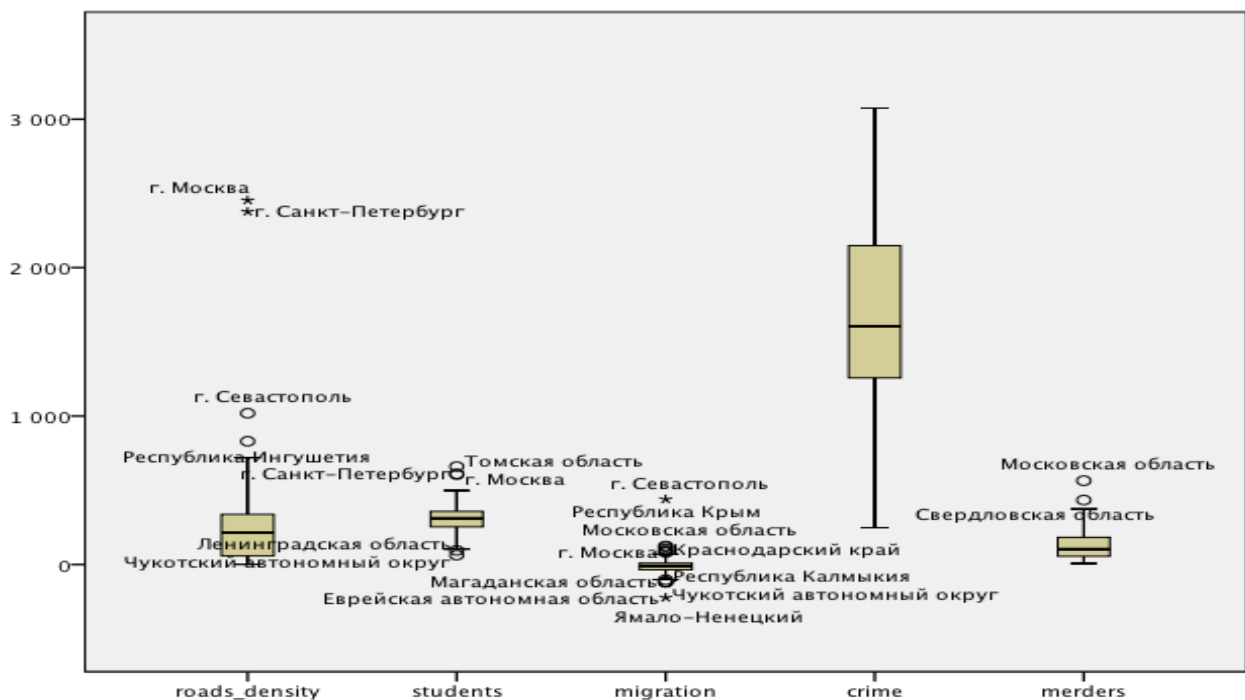
Для определения различий в социально-экономическом развитии между регионами азиатского приграничья и остальными регионами был использован метод дисперсионного анализа. На основе данных, представленных в таблице 2, можно говорить о наличии статистически значимых различий на уровне значимости 0,1 между регионами азиатского приграничья и остальными регионами для показателей уровня безработицы, численности населения с доходами ниже прожиточного минимума, плотности автомобильных дорог, численности преступлений.

Так, в среднем в регионах азиатского приграничья выше уровень безработицы, уровень бедности и уровень преступности и ниже плотность автомобильных дорог (3). Регионы азиатского приграничья обладают более высокими рисками и низким социально-экономическим раз-

витием, что обуславливает необходимость дальнейшего исследования данных регионов.

Таблица 2

Результаты однофакторного дисперсионного анализа

		Sum of Squares	df	Mean Square	F	Sig.
unemployment_rate	Between Groups	28,488	1	28,488	3,809	,054
	Within Groups	598,390	80	7,480		
	Total	626,878	81			
poverty	Between Groups	191,766	1	191,766	7,906	,006
	Within Groups	1940,414	80	24,255		
	Total	2132,180	81			
roads_density	Between Groups	791102,096	1	791102,096	5,397	,023
	Within Groups	11727341,919	80	146591,774		
	Total	12518444,015	81			
students	Between Groups	5094,182	1	5094,182	,492	,485
	Within Groups	827756,708	80	10346,959		
	Total	832850,890	81			
migration	Between Groups	8108,968	1	8108,968	1,655	,202
	Within Groups	392012,124	80	4900,152		
	Total	400121,092	81			
crime	Between Groups	4284008,702	1	4284008,702	15,703	,000
	Within Groups	21825661,054	80	272820,763		
	Total	26109669,756	81			
lifeexpectancy	Between Groups	43,550	1	43,550	9,583	,003
	Within Groups	363,550	80	4,544		
	Total	407,100	81			
merders	Between Groups	16695,309	1	16695,309	1,335	,251
	Within Groups	1000235,240	80	12502,940		
	Total	1016930,549	81			
ln_grp_pc	Between Groups	,229	1	,229	,774	,381
	Within Groups	23,662	80	,296		
	Total	23,891	81			
ln_retail_trade_pc	Between Groups	,078	1	,078	,979	,326
	Within Groups	6,410	80	,080		
	Total	6,488	81			

Типология регионов азиатского приграничья основывается на распределении регионов по двум кластерам, построенным на основе 8 переменных, характеризующих социально-экономическое развитие. Для построения кластеров и нахождения их центров был использован метод к-средних.

Регионы азиатского приграничья можно разделить на две почти равные группы (см. табл. 4). Первый кластер характеризуется низким

уровнем безработицы, численности населения с доходами ниже прожиточного минимума и числа зарегистрированных преступлений. В тоже время средние значения плотности автомобильных дорог, численности студентов, продолжительности жизни, ВРП на душу населения и обороту розничной торговли превышают средние значения во втором кластере (см. табл. 5). Регионы первого кластера более развиты экономически, обладают более высоким уровнем жизни, а также более высоким уровнем безопасности.

Таблица 3

**Средние значения для регионов азиатского приграничья
и остальных регионов**

asian_border		unemployment_rate	poverty	roads_density	crime
,0	Mean	6,171	14,249	340,902	1565,794
	N	63	63	63	63
	Std. Deviation	2,5897	4,5460	432,8718	522,5122
1,0	Mean	7,568	17,874	108,105	2107,526
	N	19	19	19	19
	Std. Deviation	3,1849	6,0512	78,1394	521,6684
Total	Mean	6,495	15,089	286,961	1691,317
	N	82	82	82	82
	Std. Deviation	2,7819	5,1306	393,1268	567,7514

Таблица 4

Число наблюдений в кластерах

1,0	Cluster	1	9,000
		2	10,000
Valid			19,000
Missing			,000

К регионам с высоким социально-экономическим развитием в азиатском приграничье относятся такие регионы, как Новосибирская, Челябинская, Волгоградская, Оренбургская области. Ко второму кластеру, отстающих по социально-экономическому развитию регионов азиатского приграничья, относятся Тува, Алтай, Бурятия (см. табл. 6).

Таблица 5

Центры кластеров

asian_border		Cluster	
		1	2
1,0	unemployment_rate	6,3	8,8
	poverty	15,2	20,3
	roads_density	166,9	55,2
	students	366,4	303,5
	crime	1655,8	2514,1
	lifeexpectancy	70,70	67,79
	ln_grp_pc	12,64	12,531
	ln_retail_trade_pc	11,91	11,876

Таблица 6

Состав кластеров

Кластер 1	Кластер 2
Астраханская область	Курганская область
Волгоградская область	Тюменская область
Оренбургская область	Республика Алтай
Самарская область	Республика Бурятия
Саратовская область	Республика Тыва
Челябинская область	Забайкальский край
Алтайский край	Приморский край
Новосибирская область	Хабаровский край
Омская область	Амурская область
	Еврейская автономная область

В регионах азиатского приграничья наблюдается миграционный отток, среднее значение коэффициента миграционного прироста для данных регионов отрицательное. В тоже время в регионах первого кластера абсолютное значение коэффициента ниже, что говорит о меньшем оттоке из регионов (см. табл. 7). Однако, это различие в оттоке между социально-развитыми и не развитыми регионами не значимо статистически (см. табл. 8).

Таблица 8

Средние значения по кластерам

migration			
Cluster Number of Case	Mean	N	Std. Deviation
1	-8,6667	9	27,21672
2	-33,0000	10	64,45326
Total	-21,4737	19	50,61770

Для определения детерминант социальных рисков и безопасности в регионах России построим регрессионную модель зависимости числа зарегистрированных преступлений на 100 000 человек населения от социально-экономических показателей и уровня миграции для регионов азиатского приграничья и остальных регионов. В качестве независимых переменных были взяты уровень безработицы, численность населения с доходами ниже прожиточного минимума, плотность автомобильных дорог, количество студентов, ожидаемая продолжительность жизни, логарифм ВРП на душу населения, логарифм объема розничной торговли на душу населения, коэффициент миграционного прироста.

Полученные модели обладают хорошей объясняющей способностью с коэффициентами детерминации 0,529 и 0,79 для не приграничных и приграничных регионов, соответственно (см. табл. 9). Обе модели статистически значимы на уровне 0,05 (см. табл. 10).

Таблица 9

Показатели качества регрессионных моделей

asian_border	Model	R	R Square	Adjusted R Square	Std. Error of the Estimate
0	1	,727	,529	,459	384,1923
1,0	1	,889	,790	,622	320,7709

Таблица 10

Статистическая значимость регрессионных моделей

asian_border	Model		Sum of Squares	df	Mean Square	F	Sig.
0	1	Regression	8956575,915	8	1119571,989	7,585	,000
		Residual	7970602,403	54	147603,748		
		Total	16927178,317	62			
1,0	1	Regression	3869543,311	8	483692,914	4,701	,013
		Residual	1028939,426	10	102893,943		
		Total	4898482,737	18			

В таблице 11 представлены значения коэффициентов регрессии. Так, для приграничных и не приграничных регионов оборот розничной торговли на душу населения оказывает значимое положительное влияние на число преступлений в регионе, причем в регионах азиатского приграничья этот эффект сильнее (значение стандартизованного коэффициента выше). В регионах азиатского приграничья логарифм ВРП на душу населения оказывает отрицательное влияние на количество преступлений на уровне

значимости 0,1. При увеличении логарифма ВРП на душу населения на единицу число зарегистрированных преступлений на 100 000 человек населения сокращается на 1067.

Таблица 11

Коэффициенты регрессионных моделей

asian_border	Model	Unstandardized Coefficients		Standardized Coefficients	t	Sig.	
		B	Std. Error	Beta			
,0	1	(Constant)	2236,726	3758,235		,595	,554
		unemployment_rate	24,520	25,772	,122	,951	,346
		poverty	32,585	16,977	,284	1,919	,060
		roads_density	-,181	,179	-,150	-1,011	,317
		students	1,229	,588	,244	2,090	,041
		lifeexpectancy	-163,947	34,514	-,660	-4,750	,000
		ln_grp_pc	192,470	127,311	,217	1,512	,136
		ln_retail_trade_pc	631,923	304,915	,348	2,072	,043
1,0	1	migration	1,566	,807	,224	1,940	,058
		(Constant)	3217,091	18186,047		,177	,863
		unemployment_rate	66,640	62,757	,407	1,062	,313
		poverty	-22,073	50,318	-,256	-,439	,670
		roads_density	-1,506	1,388	-,226	-1,085	,303
		students	-2,638	1,674	-,475	-1,576	,146
		lifeexpectancy	-139,381	102,529	-,594	-1,359	,204
		ln_grp_pc	-1067,213	556,061	-,696	-1,919	,084
ln_retail_trade_pc	1932,302	888,667	,989	2,174	,055		
		migration	4,205	2,738	,408	1,536	,156

a. Dependent Variable: crime

Для остальных регионов статистически значимое влияние оказывает также число населения с доходами ниже величины прожиточного минимума: чем выше показатель бедности, тем выше уровень преступности в регионе. Интересным является то, что численность студентов оказывает положительное влияние на число зарегистрированных преступлений. Кроме того, увеличение ожидаемой продолжительности жизни на 1 год уменьшает число зарегистрированных преступлений на 100 000 человек населения на 164, то есть улучшение качества жизни приводит к увеличению безопасности. Миграция же, наоборот, создает социальные риски, число преступлений растет при росте коэффициента миграционного прироста.

Итак, выявлено, что регионы азиатского приграничья обладают более низким уровнем социально-экономического развития, по сравнению с

остальными регионами России. Наиболее сильно они отстают по экономической активности населения, безопасности, плотности автомобильных дорог и уровню доходов. Отставание проявляется в статистически значимых различиях для групп регионов азиатского приграничья и остальных регионов по показателям уровня безработицы, числа зарегистрированных преступлений, плотности автомобильных дорог, а также численности населения с доходами ниже величины прожиточного минимума. Однако, регионы азиатского приграничья также неоднородны, и их можно разделить на две группы по социально-экономическому развитию. Наибольшее положительное влияние на безопасность в приграничных регионах оказывает уровень ВРП на душу населения, когда для других регионов важное значение имеют также продолжительность жизни, высокий уровень доход и низкий миграционный прирост. Регионы азиатского приграничья находятся в зоне риска по уровню безопасности и социально-экономическому развитию.

Разработанная типология является одной из попыток целостного видения миграционных процессов в контексте вызовов и угроз, стоящих перед российским обществом, она не только учитывает количественные показатели миграции населения, в частности, ее международную составляющую, но и увязывает их с показателями географического, демографического и социально-экономического положения.

Литература и источники

Абыкаликов С.И., Винник М.В. Экономические теории миграции: рабочая сила и рынок труда // Бизнес. Общество. Власть. 2012. № 12. С. 1–19.

Максимова С.Г., Авдеева Г.С., Максимов М.Б. Миграционные процессы и социально-экономическая безопасность приграничных регионов России // Вестник Алтайского государственного аграрного университета. 2013. № 11(109). С. 123–127.

Омельченко Д.А., Максимова С.Г., Ноянзина О.Е. Международная миграция и безопасность российских регионов: статистический анализ и опыт построения типологии // Society and Security Insights. 2018. № 1. Том 1. С. 13–31.

Официальный сайт Федеральной службы государственной статистики [Электронный ресурс]. Режим доступа: <http://www.gks.ru>

FAO. Addressing the root causes of migration and harnessing its potential for development 2016. Rome: Food and Agriculture Organization, 2016.

Kobzar S., Hellgren T., Hoorens S., Khodyakov D., Yaqub O. Evolving Patterns and Impacts of Migration // Global Societal Trends to 2030. Thematic Report 4. 2015.

Lee E.S. A Theory of Migration // Demography. 1966. Vol. 3. No. 1. P. 47–57.

Massey D.S., Arango J., Hug, G., Kouaouci A., Pellegrino A., Taylor J.E. Theories of International Migration: Review and Appraisal // Population and Development Review. 1993. № 19(3).

Maximova S., Omelchenko D., Noyanzina O. The analysis of national identification of Russians through images of meta-ethnic groups: the case of four borderland regions // Pertanika Journal of Social Science and Humanities. 2018. Vol. 26(3).

Migration as a Development Challenge: Analysis of Root Causes and Policy Implications // UNESCO, 2017.

Ravenstein E.G. The Laws of Migration // Journal of the Statistical Society of London. 1885. Vol. 48. No. 2. P. 167–235.

UNICEF. Migration and Youth: Challenges and Opportunities. Edited by J. Cortina, P. Taran & A. Raphael on behalf of the Global Migration Group. 2014.

White P., Woods R. The Geographical Impact of Migration. London: Longman, 1980.

Zelinsky W. The Hypothesis of the Mobility Transition // Geographical Review. 1971. No 61(2). P. 219–249.

И.В. Калинина

gaevaiv@yandex.ru

Институт комплексного анализа
региональных проблем ДВО РАН
(Биробиджан)

ТРАНСФОРМАЦИЯ ИНФРАСТРУКТУРЫ ПРИГРАНИЧНОГО РЕГИОНА (НА ПРИМЕРЕ ЕВРЕЙСКОЙ АВТОНОМНОЙ ОБЛАСТИ)*

В статье рассмотрено изменение людности и отдельных элементов инфраструктуры в Еврейской автономной области как приграничном регионе в период 2000–2017 гг. Выявлены негативные тенденции трансформации инфраструктуры области, обусловленные, помимо прочего, сложившейся экономической ситуацией. Подтверждено, что динамика людности и объектов инфраструктуры находятся в тесной взаимосвязи. Показано, что в большинстве населенных пунктов отмечается сокращение населения, но, существуют и пункты, где численность растет, что обусловлено выгодным расположением или другими причинами.

Ключевые слова: приграничный регион, инфраструктура, динамика людности, трансформация.

Изменение людности тесно взаимосвязаны с трансформацией инфраструктуры, что особо актуально для приграничных территорий. Транспорт, связь, водопроводы и канализация и прочие производственные элементы создают условия для нормальной жизнедеятельности населения, проживающего на территории, а образование, здравоохранение, культура и спорт создают условия для развития личности. В Еврейской автономной области (ЕАО) в последние 15 лет инфраструктура претерпела изменения, что связано со многими факторами. Самый основной – фактор экономического развития. ЕАО субъект Дальневосточного федерального округа, расположенный в среднем течении реки Амур. Граничит на западе и севере с Амурской областью и Хабаровским краем, на юге с Китаем. С конца XX века регион является депрессивным и дотационным [Аносова 2014; Мищук, Комарова, Мошков 2017]. Особенности ЕАО как приграничного

* Работа выполнена при частичном финансировании РФФИ в рамках научного проекта №17-32-01100-ОГН

региона нами были рассмотрены ранее [Калинина 2015], в связи с чем, в данной работе рассмотрим собственно трансформацию инфраструктуры.

В 1990-х годах сокращение, а порой, и отсутствие финансирования повлекли изменения в транспортной инфраструктуре области (см. табл. 1) [География... 2018]. Некоторая часть дорог, как автомобильных, так и железнодорожных, оставшись без ремонта, ухудшили свои характеристики, что сказалось на транспортной доступности населения, проживающего в удаленных населенных пунктах. С 2013 г. в статистике стали учитываться улицы в населенных пунктах, чем объясняется увеличение плотности автодорог в области. К наиболее обеспеченным производственной инфраструктурой относятся Облученский и Сидовичский районы, по территории которых проходят автомобильная дорога федерального значения (М 60), Транссиб и нефтепровод. В сельских районах (Биробиджанский, Ленинский, Октябрьский) производственная инфраструктура развита слабо. Строительство мостового железнодорожного перехода через Амур (Ленинский район) и разработка графитовых и марганцевых месторождений (Октябрьский район) может способствовать ее развитию.

Таблица 1

Динамика показателей транспорта в ЕАО

Показатели транспорта	2000 г.	2005 г.	2010 г.	2015 г.	2017 г.
Железнодорожные пути					
Плотность железнодорожных путей, км путей на 10000 км ² территории	141	141	141	141	141
Грузооборот, млн. т.	1,6	2,0	0,9	0,8	2,9
Отправлено пассажиров, тыс. чел.	1814	1596	796	629	532
Автомобильные пути					
Плотность автомобильных дорог общего пользования с твердым покрытием, км путей на 1000 км ² территории	45	42	46	68	67
Грузооборот, млн. т.	91,5	149,4	508,9	360,8	217
Пассажирооборот, млн. пас.-км	125,4	268,9	195,9	94,4	88,0
Водные пути					
Эксплуатационная длина, км	718,0	685,0	685,0	685,0	685,0
Грузооборот, тыс. т.	1,3	12,2	-	-	-
Отправлено пассажиров, тыс. чел.	0,5	0,5	51,7	-	-
Погрузочно-разгрузочные работы, тыс. т.	-	400,2	130,2	-	-

- данных не имеется

Источник: таблица составлена с использованием данных, представленных на официальном сайте Федеральной службы государственной статистики [Регионы России ... 2006, 2018; Транспорт ... 2009, 2015]

В настоящее время в ЕАО из 2,7 тыс. км общей протяженности на дороги с твердым и усовершенствованным покрытием приходится 2,5 тыс. км, однако значительная их часть относится к переходному типу и не отвечает нормативным требованиям, что подтверждают отчеты Управления автомобильных дорог и транспорта Правительства ЕАО [*Доклад о состоянии ... 2015*]. Протяженность автомобильных дорог общего пользования федерального значения – 353,9 км, регионального – 483,3 км, муниципального – 1817,9 км (в муниципальных районах – 741,7 км; уличная и дорожная сеть в городских и сельских поселениях, городского округа – 1076,2 км). С 2010 года область опережает общероссийские показатели по плотности автомобильных дорог общего пользования с твердым покрытием (67 км на 1000 км² в ЕАО против 62 км на 1000 км² в РФ) и находится на втором месте в Дальневосточном федеральном округе после Приморского края [*Регионы России ... 2018*], но это благодаря небольшой площади ЕАО. При этом три сельских населенных пункта (Теплые Ключи, Горное, Новый) вовсе не обеспечены автомобильными дорогами с твердым покрытием. Улучшенные грунтовые и проселочные дороги в весенне-осенний период и во время муссонных дождей становятся малопроездными, что влияет на миграционные потоки в сельской местности [*Гаева 2012*].

Перевоз пассажиров и грузов – основная нагрузка на пути сообщения. Так, пассажиропоток автотранспортом в области увеличивался до 2005 года, после началось снижение, что связано с ростом личного автотранспорта, грузооборот рос до 2010 г. до увеличения тарифов на железнодорожном транспорте [*Гаева 2012*].

Внутриобластные железнодорожные пути распределены неравномерно, что с учетом технически износившегося оборудования и, собственно, путей сообщения, негативно сказывается на мобильности городского и сельского населения. Основная магистраль (Транссиб) проходит по Облученскому и Сидовичскому районам. Электропоезда местного и межрегионального значения (Биробиджан – Облучье, Биробиджан – Хабаровск) обслуживают населенные пункты, расположенные вдоль пути. Железнодорожная ветка в Ленинском районе (Биробиджан – Ленинск) перестала использоваться для пассажироперевозок в начале 2000-х гг. Это привело к росту количества частных автоперевозчиков, порой не имеющих лицензии для перевозки грузов и пассажиров. Сельские жители посе-

лений, удаленных от железной дороги, в качестве путей сообщения используют в основном автодороги, что несколько ограничивает их мобильность. Как уже было отмечено, на изменение грузо- и пассажиропотоков на железной дороге повлияло повышение тарифов.

Недостаточно развит и водный транспорт в области, что связано с отсутствием судоходных водотоков (судоходными являются только реки Амур, Бира и Биджан). Незначительная динамика протяженности водных путей (см. табл. 1) объясняется изменением фарватера Амура. Грузоперевозки водным транспортом сохранились только в Октябрьском районе (завоз топлива на зимний период времени).

В 2010–2014 гг. на территории области появился трубопроводный транспорт. Линейная часть нефтепровода «Восточная Сибирь – Тихий океан» (ВСТО-2), проходящего по территории области, составляет 318 км.

Приграничные территории имеют больше возможностей для развития, если на них расположены пункты пропуска через государственную границу РФ. На территории ЕАО располагаются три, но функционирует два постоянных грузопассажирских многосторонних пункта пропуска [Организация ... 2016]. Перевозки грузов и пассажиров в международном сообщении осуществляются в с. Нижнеленинское (Ленинский район) и с. Амурзет (Октябрьский район) в летнее время судами, а зимой автомобильным транспортом по наплавным понтонным переправам. Пункты пропуска играют особую роль в развитии сельской местности области, поскольку способствуют развитию нестандартной занятости населения [Калинина 2016].

Жилищный фонд является одним из важных параметров для жизни населения, и если в РФ отмечается рост общей площади жилых помещений в 1,3 раза с 2005 г. по 2017 г., то в ЕАО в это же время общая площадь практически не меняется (4 млн. кв. м). Жилая площадь на одного жителя в ЕАО несколько ниже, чем по РФ в целом (23,0 и 25,2 кв. м) [Регионы России ... 2006, 2018]. Уровень благоустройства жилищного фонда характеризуется обеспеченностью канализацией, центральным отоплением и прочими параметрами, от его качества во многом зависит уровень жизни населения. В связи с тем, что уровень благоустройства сельского жилья уступает городскому, то и обеспеченность в селе данными благами ниже. В целом, в области по всем показателям, кроме обеспеченности газом, остается уровень благоустройства ниже среднего по России (см. табл. 2).

При этом здесь сохраняется достаточно высокий удельный вес аварийного жилья – 3,0%, в РФ – 0,7%.

Таблица 2

Благоустройство жилищного фонда РФ и ЕАО в 2005 и в 2017 гг., %

Удельный вес площади, оборудованной	Российская Федерация		ЕАО	
	2005 г.	2017 г.	2005 г.	2017 г.
Водопроводом	75,6	82,0	58,4	62,1
Водоотведением (канализация)	71,5	77,6	55,3	61,7
Центральным отоплением	79,8	85,9	69,0	64,6
Ваннами (душем)	65,4	69,9	50,2	57,3
Газом	70,1	66,5	76,7	66,5
Горячим водоснабжением	62,9	69,2	49,9	52,2
Напольными электрическими плитами	17,4	22,7	4,5	13,5

Источник: таблица составлена с использованием данных, представленных на официальном сайте Федеральной службы государственной статистики [Регионы России ... 2006, 2018]

В области продолжается снижение численности населения по естественным причинам и миграции. С 2000 г. значительно улучшились показатели естественного прироста, однако, он еще отрицательный (-4,8 в 2000 г. и -1,6 в 2017 г. на 1000 чел. соответственно), миграционный прирост также в минусе, и имеет тенденции к увеличению (-35,8 в 2000 г. и -119 в 2017 г.). На фоне данных изменений трансформируется и социальная инфраструктура. Несмотря на увеличение количества дошкольных учреждений, в области отмечается их недостаток (см. табл. 3). При этом заметен рост охвата детей дошкольным образованием с 2000 года. С 2000 по 2017 гг. общая численность учеников уменьшилась в 1,5 раза, снизилось и количество общеобразовательных школ.

В 2017 г. в ЕАО стационарную медицинскую помощь жителям области оказывали 14 медицинских организаций, амбулаторно-поликлиническую помощь 32 амбулаторно-поликлинических подразделения медицинских организаций, скорую медицинскую помощь 1 станция и 2 отделения скорой медицинской помощи в г. Биробиджане с девятью филиалами станции, расположенными в наиболее крупных населенных пунктах ЕАО, а также отделениями в п. Бира и с. Бабстово. В 17 сельских поселениях области функционировали 62 фельдшерско-акушерских пункта. Доступность первичной медико-санитарной помощи в городской местности выше, чем в сельской. При среднем показателе по области 8,0, показатель числа посещений на одного

жителя в год в районах области составляет всего 5,3 посещения в год [Доклад ... 2018].

Таблица 3

Показатели социальной инфраструктуры ЕАО

Показатели	2000 г.	2017 г.
Детские дошкольные учреждения, ед.	78	84
Кол-во воспитанников ДДУ, тыс. чел.	5,8	9,6
Охват детей дошкольным образованием, в % от численности детей соответствующего возраста	55,6	72,7
Школы, ед.	106	67
Кол-во учеников, тыс. чел.	31,9	20,6
Численность среднего медицинского персонала, на 10 тыс. нас.	114,0	121,8
Численность врачей, на 10 тыс. нас.	35,8	37,0

Источник: таблица составлена с использованием данных, представленных на официальном сайте Федеральной службы государственной статистики [Регионы России ... 2006, 2018]

За последние годы в области значительно ухудшилось состояние объектов культуры (как количественные, так и качественные показатели). Сокращение библиотек, учреждений культурно-досугового типа, киноустановок и пр. отмечается во всех поселениях области, особенно в сельских. Но, если в 1990-2000 гг. это было обусловлено прекращением финансирования из фондов колхозов и совхозов области, то, в 2000-х гг. – реформой учреждений культуры в стране и передачей части функций соцобеспечения населения местным муниципалитетам, у которых, зачастую, не хватало средств для поддержания нормального финансирования объектов культуры. Так, программа создания центров культурного развития в малых городах и сельской местности Российской Федерации от 26.12.2014 года № 2716-р [ФЗ № 273] была задумана для улучшения состояния объектов культуры, однако, ее реализация негативно отразилась на качестве сельских «досуговых центров». Объединение сельских библиотек, клубов и музеев в одну структурную единицу повлекло введение платных услуг (например, на некоторые книги в библиотеках), что в условиях низкой заработной платы ограничивает сельское население в культурном развитии.

В ЕАО создана слабая материальная база для занятий физического развития и спорта. В 2017 г. здесь функционировало два стадиона с трибунами, 253 плоскостное спортивное сооружение и 110 спортивных залов, которые, как правило, размещены при школах, в г. Биробиджан предоставляли

услуги три плавательных бассейна [*Регионы России ... 2006, 2018*]. В настоящее время территория области вошла в федеральную программу по развитию конькобежного спорта (ведется строительство ледового дворца), что в будущем может положительно сказаться на развитии спорта.

Сфера услуг в области активно развивается в последнее десятилетие. Так, количество всех объектов бытового обслуживания увеличилось почти в 1,5 раза. Конечно, основная доля расположена в областном центре, в районах области сосредоточено меньше 40%. Несмотря на то, что в каждом районе размещаются парикмахерские, бани и душевые (сауны), объекты по ремонту и пошиву обуви и одежды, по ремонту бытовой техники, автотранспорта и пр., однако для полноценного охвата сельского населения данных объектов недостаточно. В 2000 г. областные показатели держались на уровне 50% от общероссийских и на 34% от дальневосточных, к 2017 г. объемы бытовых услуг на душу населения в ЕАО выросли в 19 раз, однако, все еще не достигли общероссийского и дальневосточного показателей [*Регионы России ... 2006, 2018*]. Таким образом, территория области недостаточно оснащена объектами бытового обслуживания.

В целом схожая ситуация отмечается и в розничной торговле, которая в области в 2016 г. составляла 9,3% в структуре валовой добавленной стоимости. Если в 2000 г. область находилась на 41 месте в РФ по обороту розничной торговли, то в 2017 г. она опустилась на 70 место. Это свидетельствует и о низкой покупательной способности населения, и о повышенных ценах на продукты по сравнению с общероссийскими показателями [*Регионы России ... 2006, 2018*].

Подобная ситуация отмечается и в сфере общественного питания области, значительная часть общего количества объектов которого (кафе, рестораны, столовые при организациях) сосредоточены в городе Биробиджан, а оставшаяся часть функционирует в других муниципальных образованиях области. Несмотря на то, что происходит увеличение оборота общественного питания на душу населения, данный показатель значительно отстает от общероссийских (в 2005 г. на 10%, а в 2015 г. уже на 32%) [*Регионы России ... 2006, 2018*].

Сфера услуг в области санаторно-курортного лечения и гостиничного бизнеса в ЕАО имеет возможности роста. Санаторно-курортные услуги в области в 2017 г. предлагали четыре санатория и 99 детских оздоровительных учреждения, в основном, организованные на базе школ, где еже-

годно отдыхает около 15 тыс. детей. Гостиничный бизнес достаточно динамичен – если в 2005 г. здесь функционировало всего пять гостиниц, то в настоящее время их количество увеличилось в четыре раза. Необходимо заметить, что активно развивается сервис на дому (частные фирмы или индивидуальные предприниматели сдают квартиры для приезжих), но данный вид гостиниц не учитывается в статистике.

С середины 2000-х гг. в ЕАО появился туристический бизнес (в 2005 г. семь турфирм реализовало 651 турпакет). Пик развития пришелся на 2009 г. (17 турфирм с реализацией 17,1 тыс. турпакетов). В 2015 г. в области осталось шесть турфирм, которые реализовали только 1,3 тыс. турпакетов, но к 2017 году, количество турфирм снова достигло 17, однако число турпакетов увеличилось всего в 1,7 раза [*Статистический ежегодник ... 2016*]. Сельское население до 2014 г. активно выезжало в Китай в качестве «помогаек», однако в настоящее время данный вид «туризма» распространен не так широко в связи с высокой стоимостью валюты сопредельного государства [*Калинина 2016*].

Данные трансформации тесно взаимосвязаны с изменениями плотности населенных пунктов. В ЕАО основное изменение структуры и сети населенных пунктов происходило в конце XIX начале XX вв. во время освоения территории области. Именно тогда и был сформирован каркас расселения, который окончательную форму приобрел к концу XX в.: линейное размещение населенных пунктов вдоль основных путей сообщения. В 2004 г. с изменением статуса поселка им. Тельмана (Смидовичский район) с городского на сельский, в области закрепились современная структура расселения, включающая 112 населенных пунктов, из которых два города (областного и районного подчинения), 11 поселков городского типа, 10 станций (железнодорожных), один разъезд и 88 сел. Данные пункты по административному управлению объединены в 33 муниципальных образования, в том числе пять муниципальных районов, один городской округ, 10 городских поселений и 17 сельских поселений. В состав последних входит 99 сельских населенных пунктов, в четырех из которых отсутствует постоянно проживающее население. Несмотря на стабильное количество населенных пунктов в области условия труда и жизнедеятельности населения ухудшаются, особенно это касается сельской местности, удаленной от основных магистралей и от центра области, что вызывает отток населения.

Область достаточно высокоурбанизирована: 68,6% населения проживает в городах и поселках городского типа, однако процессы урбанизации распространены не повсеместно. Можно выделить два очага развития урбанизационных процессов. Первый – восточная часть области, тяготеющая к Хабаровской агломерации (поселки городского типа: Приамурский, Николаевка, Волочаевка-2; села: Камышевка, Дежневка, им. Тельмана, Даниловка, Партизанское и др.), расположенные в пределах часовой изохронны доступности. Второй – центральная часть области – г. Биробиджан с его сельским окружением: села, по сути вросшие в черту города (Птичник, Раздольное) и села в пределах часовой доступности (Биракан, Аур, Валдгейм). Говорить о развитии агломерационных процессов вокруг г. Облучье (второго города области), несмотря на предоставление некоторого количества рабочих мест населению района, а также административному управлению, подчиняющему сельские населенные пункты, расположенные на территории муниципального образования Облученское городское поселение, нецелесообразно.

При значительном количестве городского населения, проживающего в двух городах и 11 поселках городского типа, людность городских пунктов снижается (см. табл. 4). Так, показателен и пример города Облучье, численность населения которого снизилась до 8,5 тыс. и пгт Лондоко, который перешел в группу до 1 000 чел. В результате средние показатели в 2000 г. держались на уровне 4,2 чел. и 4,0 чел. в Смидовичском и Облученском районах соответственно, а в 2017 г. они опустились до 4,0 чел. и 2,7 чел.

Таблица 4

Людность и численность населения городских населенных пунктов в 2000–2017 гг., ед.

	Количество городов и поселков городского типа, ед.			Численность постоянного населения, тыс. человек		
	2000 г.	2010 г.	2017 г.	2000 г.	2010 г.	2017 г.
1000–3000	7	6	6	15,3	10,0	9,3
3001–5000	2	3	2	7,5	11,5	11,4
5001–10000	3	3	2	19,4	22,4	15,0
10001 и более	2	1	1	90,1	75,4	73,6

7* – в 2017 г. в п. Лондоко проживало 885 человека, фактически он перешел в группу до 1000 чел.

Таблица 5 демонстрирует изменение людности сельских населенных пунктов в 2000–2017 гг. В 2000 г. наиболее многочисленны были пункты размером 201–500 (27) и 501–1000 (20) чел., 26 насчитывали менее 100 чел., 14 – более 1000 чел. С 2000 г. по 2017 г. на 18% увеличилось количество пунктов людностью 0–10 чел. и 101–200 чел. При этом более чем в 2 раза снизилось количество пунктов с людностью 1001–2000 чел. и в 2,5 раза с людностью 2001–3000 чел. Наибольшую людность имеют сельские пункты в Ленинском и Октябрьском районах (в среднем 710 и 647 чел. соответственно), наименьшую – в Облученском (192 чел.).

Таблица 5

**Структура сельских населенных пунктов по людности
в 2000–2017 гг., ед.**

	2000 г.	2010 г.	2017 г.
0–10	9	9	11
11–50	11	12	13
51–100	6	8	7
101–200	4	11	14
201–500	27	24	25
501–1000	20	19	19
1001–2000	14	12	6
2001–3000	5	0	2
3001–5000	0	2	3
5001 и более	2	2	1

В целом, в населенных пунктах области произошли следующие изменения людности: на пять единиц увеличилось количество населенных пунктов до 100 чел., на 10 ед. увеличилась группа 101-200 чел. Наибольшие потери понесли группы с людностью 1001-2000 чел. и 2001-3000 (8 и 3 соответственно). Однако в некоторых населенных пунктах отмечается рост населения, что может быть связано с несколькими факторами: выгодное расположение вблизи областного центра г. Биробиджан (Раздольное, Птичник) и г. Хабаровск, повышение количества обслуживающего персонала для спецконтингента (Будукан) и военных (Бабстово) и некоторыми другими.

Приграничные территории имеют дополнительные возможности в связи со специфическим местоположением, они находятся под взаимовлиянием природных, экологических, а частично и социально-экономических процессов, протекающих в сопредельных странах [Калинина 2016]. В

настоящее время приграничье отражает не только общую обстановку в государстве, но и показывает, насколько соседствующие страны заинтересованы в приграничном сотрудничестве.

ЕАО граничит с одной из провинций Китая и, несмотря на то, что провинция Хэйлунцзян в рамках своего государства не является густозаселенной, плотность населения у нее составляет 87,7 чел. на кв. км (в 2017 г.). Для сравнения плотность области в этом же году составила 4,5 чел. на кв. км. Соответственно, и инфраструктура на территории сопредельного государства отличается от российской. Приведем буквально несколько примеров, которые позволят обозначить данные отличия (представлены на 2011 г.) [*Heilongjiang ... 2012*]. Общая площадь, приходящаяся на душу населения в городской местности – 26,4 кв. м, в сельской местности – 24,8 кв. м. Количество медицинского персонала на 10000 чел – 49,9. Процент домохозяйств в городах с доступом к водопроводу – 90,8, с доступом к газопроводу – 81,4. Уровень зарегистрированной безработицы в городах – 4,38%. Конечно, речь не идет о том, что большее количество жителей априори обеспечены инфраструктурой лучше, однако приграничные города в соседней провинции более развиты в этом отношении. Именно поэтому многие жители российского Дальнего Востока до повышения курса юаня выезжали не только для приобретения товаров, но и для получения более качественных, но менее затратных в стоимостном отношении услуг (зубное протезирование, косметологические услуги, бани, массажи, иглоукалывание и пр.). В настоящее время, приграничное сотрудничество реализуется в виде торговли и инвестиций, которые вкладываются в промышленную сферу (в разработку месторождений россыпного золота, железных и марганцевых руд, глины, в заготовку древесины, строительство мостового перехода через Амур), сельское хозяйство (увеличение посевов сои, востребованной на китайском рынке и развитие свиноводства). Совместные проекты направлены на организацию предприятий с преобладающим или на 100% иностранным капиталом по лесозаготовке и производству сельскохозяйственной продукции (растениеводства и животноводства). Планируется разработка совместных проектов по обучению китайских граждан, решивших работать на территории области, русскому языку [*Калинина 2016*]. Однако данные инвестиции краткосрочные, направленные на получение выгоды от территории без заинтересованности в развитии сельских территорий, расположенных в зоне влияния программ.

Таким образом, несмотря на сохранение общего рисунка населенных пунктов в ЕАО и их количества, людность изменяется, что может в конечном итоге привести к трансформации расселения. Слабая обеспеченность населенных пунктов области объектами социальной инфраструктуры отрицательно сказывается на уровне жизни и «качестве» населения. Можно сказать, что наличие объектов социальной инфраструктуры и количество трудоспособного населения находятся в тесной зависимости: сокращение объектов ведет к сокращению населения, а отсутствие населения не способствует восстановлению объектов социальной инфраструктуры. Усугубляет положение и депрессивное состояние экономики региона. Безусловно, в условиях сокращения населения должны пересматриваться нормы обеспечения объектами, однако, их качество не должно страдать, что, к сожалению, достаточно распространено, поскольку основные фонды значительно изношены. В условиях приграничного региона данные процессы недопустимы, в связи с чем необходимо удерживать население в местах его проживания с помощью активного развития социальной и транспортной инфраструктуры, создания рабочих мест и повышения качества жизни населения.

Литература и источники

Аносова С.В. Трансформация промышленности приграничного региона Дальнего Востока России // *Фундаментальные исследования*. 2014. № 11-7. С. 1579–1584.

Гаева И.В. Трансформация транспортной инфраструктуры сельской местности Еврейской автономной области // *География и природные ресурсы*. 2013. № 2. С.139–144.

География Еврейской автономной области: общий обзор [Электронный ресурс] / отв. ред. Е.Я. Фрисман. Электронные текстовые данные (1 файл: 101 Мб). Биробиджан: ИКАРП ДВО РАН, 2018. 408 с. 1 электрон. оптич. диск (CD-ROM).

Доклад о состоянии автомобильных дорог на территории Еврейской автономной области в 2014 году. Биробиджан, 2015. 49 с.

Доклад правительства Еврейской автономной области о состоянии здоровья населения и организации здравоохранения по итогам деятельности за 2018 год. [Электронный ресурс]. Режим доступа: <http://www.eao.ru/isp-vlast/upravlenie-zdravookhraneniya-pravitelstva/meditsinskaya-statistika/>

Калинина И.В. Проблемы развития западного и восточного приграничья Российской Федерации // Региональные проблемы. 2015. Т. 18. № 4. С. 91–97.

Калинина И.В. Роль «пограничной зоны» в приграничных территориях Псковской области и Еврейской автономной области // Региональные проблемы. 2016. Т. 19. № 1. С. 47–53.

Мищук С.Н., Комарова Т.М., Мошков А.В. Трансформация территориальной структуры хозяйства Еврейской автономной области в пореформенный период // Региональные проблемы. 2017. Т. 20. № 2. С. 57–64.

Организация работы пунктов пропуска ЕАО // Официальный портал органов государственной власти Еврейской автономной области [Электронный ресурс]. Режим доступа: <http://www.eao.ru/?p=88>

Регионы России. Социально-экономические показатели. 2006: стат. сб. М.: Росстат, 2007. 981 с.

Регионы России. Социально-экономические показатели. 2018: стат. сб. М.: Росстат, 2018. 1162 с.

Статистический ежегодник Еврейской автономной области: стат. сб. Биробиджан: Еврстат, 2016. 275 с.

Транспорт и связь Еврейской автономной области: стат. сб. Биробиджан: Еврстат, 2009. 89 с.

Транспорт и связь Еврейской автономной области: стат. сб. Биробиджан: Еврстат, 2015. 67 с.

Федеральный закон «Об образовании в Российской Федерации» от 29.12.2012 № 273-ФЗ.

Heilongjiang Statistical Yearbook – 2012. China Statistics Press, 2012.

А.В. Винокурова

vinokurova77@mail.ru

Дальневосточный федеральный университет

(Владивосток)

**ОСНОВНЫЕ СОЦИАЛЬНО-ДЕМОГРАФИЧЕСКИЕ
И СОЦИАЛЬНО-ЭКОНОМИЧЕСКИЕ ХАРАКТЕРИСТИКИ
ДАЛЬНЕВОСТОЧНОГО ПРИГРАНИЧЬЯ
(НА ПРИМЕРЕ ПРИМОРСКОГО КРАЯ)***

В настоящее время в условиях трансформации современного российского общества на первый план выдвигается насущная необходимость определения приоритетов регионального развития. Это в полной мере относится к приграничным субъектам РФ, входящим в Дальневосточный федеральный округ (ДФО). Для Приморского края как ключевого региона дальневосточного приграничья характерен ряд социальных трендов: обострение проблем занятости; усиление дифференциации населения. Исходя из этого, в своем исследовании мы проанализировали показатели социально-демографического и социально-экономического развития Приморского края. В качестве базовых методов нами были использованы статистические инструменты. В целом, проблемы и тенденции развития основных социально-демографических и социально-экономических процессов существенно влияют на воспроизводство населения. Их следует учитывать в качестве факторов, воздействующих на формирование миграционных стратегий и настроений, что является принципиально важным для планирования региональной социальной политики.

Ключевые слова: социальная трансформация, региональное развитие, дальневосточное приграничье, Приморский край, социально-демографические и социально-экономические процессы, миграция.

В современных российских условиях все более очевидной становится необходимость определения приоритетов экономического и социального развития регионов. Это связано с тем, что региональные ситуации в нашей стране глубоко специфичны, а в ряде случаев просто уникальны. Изучить все особенности конкретного региона, дать научно обоснованные рекомендации и прогнозы его дальнейшего развития из центра зачастую невозможно. По-

* Исследование выполнено при финансовой поддержке РФФИ в рамках научного проекта № 19-011-00768 «Жизнь на фронтире: миграции и мобильности в приграничье»

этому проблема осуществления региональных социологических исследований приобретает в настоящее время важное практическое значение. Их проведение, на наш взгляд, способствует лучшему пониманию социальных условий жизнедеятельности людей как в масштабах отдельно взятого региона, так и в более крупных образованиях (в частности, федеральных округах), а также позволит использовать результаты этих исследований в формировании действенной региональной социальной политики. Все это в полной мере относится и к социологическим исследованиям миграционной проблематики.

Мы полагаем, что место жительства является одним из главных компонентов, воздействующих на формирование и реализацию миграционных стратегий. Особенности географического положения, социального, экономического развития региона, уровень урбанизации, состояние инфраструктуры могут рассматриваться в контексте основных факторов, влияющих на степень распространенности миграционных настроений в среде местного населения.

Приморский край является довольно специфическим территориальным образованием – это портовая и приграничная зона, имеющая выход на страны АТР. В то же время это благоприятная по климатическим, экономическим, демографическим, транспортным условиям южная часть Дальнего Востока. Приморье – один из наиболее заселенных регионов юга Дальнего Востока. В Приморском крае, по сравнению с другими территориальными субъектами Дальневосточного федерального округа, самая большая численность населения, трудовых ресурсов (см. табл. 1).

Приморский край занимает первое место среди регионов ДФО по объему иностранных инвестиций и импорту. Структура промышленности Приморья характеризуется высокой концентрацией добывающей и оборонной промышленности, что предполагает наличие значительной доли населения, занятого в оборонной сфере, морском транспорте, портовом и рыбном хозяйстве. Как известно, контингент, работающий в названных отраслях, – это моряки, рыбаки, морские военные, которые больше, чем другие категории населения, подвержены миграционной подвижности, что вызывает обострение демографической ситуации, сокращение численности населения. Так, если по данным на 1 января 2018 года численность населения Приморского края составляла 1 907 877 человек, то сведения на 1 января 2019 года зафиксировали снижение этого показателя. На 1 января 2019 года численность населения Приморского края состави-

ла 1 902 718 человек [Оценка ... 2019]. Процесс снижения численности населения продолжается, при этом женское население превышает мужское на 4,4% [Численность ... 2018]. Следует более подробно проанализировать динамику половозрастных характеристик населения Приморского края, так как, по мнению автора, пол и возраст являются одними из основных факторов, формирующих миграционные стратегии.

Таблица 1

**Численность населения по регионам
Дальневосточного федерального округа на 1 января 2019 г., чел.**

<i>Регион</i>	<i>Численность населения, чел.</i>
Дальневосточный федеральный округ	8 188 623
Республика Бурятия	983 273
Республика Саха (Якутия)	967 009
Забайкальский край	1 065 785
Камчатский край	314 723
Приморский край	1 902 718
Хабаровский край	1 321 473
Амурская область	793 194
Магаданская область	141 234
Сахалинская область	489 638
Еврейская автономная область	159 913
Чукотский автономный округ	49 663

Источник: таблица составлена с использованием данных, представленных на официальном сайте Федеральной службы государственной статистики [Оценка ... 2019]

Изменение численности и состава населения Приморского края по полу характеризуют следующие данные (см. табл. 2).

Таблица 2

**Динамика численности и состава населения Приморья по полу
на 1 января 2018 года**

<i>На начало года, чел.</i>	<i>Распределение</i>
Все население	1 913 037
Мужчины	915 576
Доля в населении, %	47,8
Женщины	997 461
Доля в населении, %	52,2

Источник: таблица составлена с использованием данных, представленных на официальном сайте Федеральной службы государственной статистики [Численность ... 2018]

Наибольший перевес женского населения наблюдается в Арсеньевском (1220 женщин на 1000 мужчин), Дальнегорском (1188), Партизанском (1165) городских округах и в округе Спасск-Дальний (1164). А мужчин больше в Лазовском (984 женщин на 1000 мужчин), Партизанском (861), Пограничном (798), Тернейском (955), Ханкайском (940), Хасанском (901), Чугуевском (959) и Яковлевском (979 на 1000 мужчин) муниципальных районах, это связано в большей степени с размещением спецконтингента [*Состав ... 2018, с. 5–6*].

В целом, несмотря на то, что в Приморье довольно распространены и востребованными являются «мужские» профессии, численность женского населения несколько превосходит численность мужского. Известно, что на каждые 100 девочек рождается 105-106 мальчиков, что приводит к более широкому замещению мужчин, и при прочих равных условиях росту их доли в населении. Однако с возрастом, вследствие повышенной смертности мужчин, соотношение полов постепенно выравнивается, и в категории старших возрастов преобладают женщины. Также мужская половина населения более подвержена миграции, соответственно, в местах выезда наблюдается перевес женского населения. Устойчивое превышение числа женщин над числом мужчин начинается после 39 лет среди горожан и после 47 среди сельских жителей. После 65 лет женщин в крае почти в два раза больше, чем мужчин [*Состав ... 2018, с. 6*].

Таким образом, распределение населения Приморского края по полу и возрасту свидетельствует о структурных диспропорциях, обусловленных как общероссийскими демографическими тенденциями, так и региональной спецификой.

Также фактором, влияющим на формирование миграционных стратегий, является уровень образования. Сфера образования в России, как и во всем цивилизованном мире, находится в непрерывном развитии под воздействием научно-технического прогресса, а также политических, социально-экономических, культурных трансформаций, происходящих в нашей стране. Система отечественного образования изменяет свое содержание в соответствии с потребностями новой экономической и социокультурной ситуации в государстве. Образование переходит на либеральные основы. Это выражается в том, что появились новые направления подготовки и структурные подразделения вузов, у жителей России имеются возможности получать образование не только по традиционным – оч-

ной и заочной формам обучения, но и по альтернативным – очно-заочной, ускоренной, дистанционной. Данные факты свидетельствуют об осознании первостепенной значимости образования для адаптации к реалиям современной жизни. Возможность дать детям образование – один из главных приоритетов в современной семье. Но, несмотря на то, что в настоящее время имеются позитивные тенденции увеличения числа учащихся и студентов в учебных заведениях всех уровней, существуют и некоторые негативные явления. Доступ к среднему и профессиональному и высшему образованию осложняется для выходцев из бедных семей, особенно тех, кто живет за пределами больших городов.

Все это характерно и для Приморского края. Уровень образования приморцев несколько выше, чем в целом по стране. Так, в Приморье среди населения в возрасте от 15 лет и старше 20,2% имеют неполное среднее образование (в среднем по России – 19,6%), 18,8% – полное среднее (по России – 16,6%), 61,7% – образование выше среднего (соответствующий общероссийский показатель – 50,4%) [*Возрастно-половой состав ... 2015*, с. 135].

Важным фактором, характеризующим формирование миграционных стратегий жителей дальневосточного приграничья, в том числе и Приморского края, выступает безработица. По официальным данным, уровень безработицы в Приморском крае на 2017 год составил 6% (см. динамику данного показателя в табл. 3), что несколько выше, чем по Дальневосточному федеральному округу в целом (по ДФО – 5,8%) [*Регионы России ... 2018*].

Таблица 3

Уровень безработицы населения в Приморском крае (в %)

Территориальный субъект	Уровень безработицы населения				
	2014	2015	2016	2017	2018
Дальневосточный федеральный округ	6,4	6,3	5,4	5,8	Нет свед.
Приморский край	6,9	6,9	5,6	6,0	Нет свед.

Источник: таблица составлена с использованием данных, представленных на официальном сайте Федеральной службы государственной статистики [*Регионы России ... 2018*]

В данном ключе следует отметить, что, по мнению экспертов, Фонд социального страхования РФ способен обеспечить реальную поддержку при уровне безработицы не более 3% [*Кризис ... 2017*].

Кроме того, для жителей Приморского края актуальны проблемы, связанные с трудным материальным положением, поиском достойной работы, ограничением доступа к качественной медицинской помощи, услугам детских образовательных учреждений. Результаты социологических исследований последних лет, проведенных в рассматриваемых нами регионах, свидетельствуют о наличии в сознании жителей ДФО «синдрома 4Б»: бедность (безденежье), безработица, беспредел, болезни (состояние здоровья, уровень и качество медобслуживания).

В целом, можно заключить, что общие тенденции, характерные для российского общества, в контексте социально-экономических отношений, и специфические региональные особенности оказывают на жизнь людей, проживающих в Приморском крае, неоднозначное воздействие. В настоящее время наблюдается ухудшение демографической обстановки в регионе, усиление миграционных настроений, что отрицательно сказывается на социальном самочувствии. С другой стороны, качество трудового и интеллектуального потенциала Приморья продолжает оставаться достаточно высоким. У Приморского края есть все необходимые ресурсы для эффективного развития. Но столь же бесспорен факт, что возможности региона не используются властными структурами для создания благоприятных условий полноценной жизнедеятельности людей. Вместе с тем представленные характеристики играют существенную роль в физическом и духовном воспроизводстве населения. Поэтому чрезвычайно важно учитывать их в качестве факторов, воздействующих на формирование миграционных стратегий и настроений. Это позволяет полнее и глубже исследовать тенденции их развития в контексте происходящих трансформаций.

Литература и источники

Возрастно-половой состав населения, состояние в браке, уровень образования по регионам Дальневосточного федерального округа. Владивосток: Приморскстат, 2015. 197 с.

Кризис в головах чиновников // Аргументы и факты. 2017. № 51(1464). С. 18.

Оценка численности постоянного населения Российской Федерации на 1 января 2019 года и в среднем за 2018 год // Официальный сайт федеральной службы государственной статистики [Электронный ресурс]. Режим доступа:

http://www.gks.ru/wps/wcm/connect/rosstat_main/rosstat/ru/statistics/population/demography/ (дата обращения: 12.03.2019).

Регионы России. Социально-экономические показатели. 2018 // Официальный сайт Федеральной службы государственной статистики [Электронный ресурс]. Режим доступа: http://www.gks.ru/wps/wcm/connect/rosstat_main/rosstat/ru/statistics/publications/catalog/doc_1138623506156 (дата обращения: 30.03.2019).

Состав населения Приморского края по полу и возрасту на 1 января 2018 года: статистический сборник. Владивосток: Приморскстат, 2018. 32 с.

Численность населения Российской Федерации по полу и возрасту на 1 января 2018 года // Официальный сайт федеральной службы государственной статистики [Электронный ресурс]. Режим доступа: http://www.gks.ru/bgd/regl/b18_111/Main.htm (дата обращения: 10.03.2019).

ABSTRACTS

Kupryashkin Ilya

e-mail: kupryashkin.iv@dvfu.ru

Far Eastern Federal University

(Vladivostok)

PROBLEMS OF MODERNIZATION OF THE RUSSIAN FAR EAST: A WORLD-SYSTEMS APPROACH

The main problems of the development of the Russian Far East are considered. The conclusions of researchers from the position of the modernization paradigm, geographical determinism, institutional direction are presented. As a high-heuristic approach, a world-system analysis is proposed.

Keywords: Russian Far East, development, geopolitics, world economy, world-system approach.

Goncharova Kseniya

e-mail: ksenia.gon4arowa@gmail.com

Institute of economics

Ural branch of the RAS

(Yekaterinburg)

DIFFERENTIATION OF LIFE OF THE POPULATION OF THE FAR EAST FEDERAL DISTRICT: FACTORS AND RISKS

The article presents results of an analysis of the relationship between a dynamics of indicators characterizing, on the one hand, a level of income inequality, and on the other, population size, level of education, gender structure, and residence structure. For this purpose, methods were used correlation and regression analysis of time series. It was established that for each subject of the Far East Federal District there is a unique factorial set that positively or negatively affects the dynamics of a level of income differentiation of the population. At a same time, the analysis revealed that in most regions a level of education and its age structure affect the differentiation.

Keywords: income inequality, Gini coefficient, socio-demographic factors, impact analysis.

Badaraev Damdin

e-mail: damdin80@mail.ru

Institute for Mongolian, Buddhist and Tibetan Studies
Siberian Branch of the RAS
(Ulan-Ude)

EMPLOYMENT AS A FACTOR OF SOCIAL MOBILITY AND MIGRATION IN THE REPUBLIC OF BURYATIA

The article is devoted to the problem of employment as a factor in the migration of the working-age population of the Republic of Buryatia. On the basis of statistics on the labor market, the role of employment and employment in the migration movement of the population both inside and outside the country is shown. The factors of return migration are presented on the basis of a secondary analysis of the results of a sociological survey., The inclusion of the Republic of Buryatia into the Far Eastern Federal District and potential participation in national projects, as well as in programs of transit economic corridors from China to Russia are shown as prospects for improving the labor market situation and curbing the migration outflow of the population.

Keywords: employment, Buryatia, migration, labor market, employment policy.

Erokhina Elena

e-mail: leroh@mail.ru

Institute of Philosophy and Law
Siberian Branch of the RAS
Novosibirsk State University of Economics and Management
(Novosibirsk)

SELF-COLONIZATION AS A VECTOR OF SPATIAL DEVELOPMENT: SIBERIAN CASE

The article reveals the historical and sociological aspects of the relationship between state regulation and self-organization of regional communities in the process of integrating Siberia into the sociocultural space of Russia. In the development of Asian Russia, three key periods are distinguished, each of which is due to the status transformation of the region in the spatial structure of the country. The Siberian macro-region is represented as a territory, the development of which reflects the specifics of the evolution of relations between the center and the periphery of Russia.

Keywords: management, self-organization, spatial development, Siberia, Russia.

Shelomentsev Andrey

e-mail: a.shelom@yandex.ru

Institute of Economics

Ural Branch of the RAS

(Yekaterinburg),

Voronina Lyudmila

e-mail: voronina_ljudmila@rambler.ru

N. Laverov Federal Center for Integrated Arctic Research

(Arkhangelsk)

MIGRATION PROCESSES IN THE ARCTIC REGIONS OF RUSSIA: FACTORS AND BARRIERS

Since the early 1990s, there has been a large-scale migration outflow of population from the Arctic to other regions of the country. In this regard, the study is devoted to the analysis of the motivation of the migration behavior of the local population in these areas. The result is the following conclusions: the discrepancy between the composition of factors of migration behavior of the local population, obtained through surveys, on the one hand, and the results of quantitative analysis of data processing of official statistics, on the other; the impact of factors in the regions is differentiated. Revealed the existence of a kind of «barriers» that are built into the model of migration behavior of the local population, become its regulator, largely constraining migration processes.

Keywords: migration processes, arctic territories, migration factors, migration barriers, regional strategies.

Fauzer Viktor

e-mail: fauzer.viktor@yandex.ru,

Lytkina Tatyana

e-mail: tlytkina@yandex.ru,

Smirnov Andrey

e-mail: av.smirnov.ru@gmail.com,

Fauzer Galina

e-mail: gfauzer@iespn.komisc.ru

Institute of socio-economic and energy problems of the North

Komi Science Centre Ural Branch of the RAS

(Syktyvkar)

**DEMOGRAPHIC SUSTAINABILITY
OF THE NORTHERN REGIONS OF RUSSIA:
MEASUREMENT METHODS AND COMPARATIVE ANALYSIS**

The chronology of the evolution of sustainable development concepts from the Brundtland Report to the "2030 Agenda" is examined. Six international systems of indicators of sustainable development, with the marking demographic indicators in them have been analyzed. The article presents a method of rating of sustainable development of regions by demographic factors by multi-level ranking of considered indicators; using it, the integral indices are calculated to assess the sustainability of development. On the basis of integral indices all Northern regions are ranked according to the degree of sustainability. The indicators that contribute to the growth or reduction of sustainable development of the Northern regions of Russia are identified.

Keywords: North, demographic sustainability, methods, indices, comparative analysis.

Gaynanov Damir

e-mail: 2d2@inbox.ru,

Ataeva Aysylu

e-mail: ice_lu@mail.ru

Institute of Social and Economic Research

Ufa Federal Research Center of the RAS

(Ufa)

**TRANSFORMATION OF THE DISSEMINATION
OF THE REGIONS OF THE URALS AND THE VOLGA REGION:
ILLUSIONS AND THREATS**

The report presents the results of studies on the analysis of the intraregional settlement system's transformation in a number of the Urals and Volga regions. For this, migration flows for municipal and urban districts of the Urals and Volga regions, located up to 300 km from the regional capitals, were analyzed. The hypothesis of the direct dependence of the municipality's distance from the capital on the total population growth and the migration attractiveness of the territories was verified. The analysis of the presence and content of strategic documents on the spatial development of the Urals and the Volga regions has been carried out. Instruments of regulation of the "center-peripheral" relations in the conditions of transformation of the resettlement framework of the Urals and Volga region are presented. In terms of economic instruments, issues of intermunicipal cooperation were considered as ways to comprehensively solve the problems of the territories' development under the conditions of resource scarcity.

An assessment of the transmitting possibility such tools is given to overcome the manifestations of economic and social inequalities, both local and regional in nature.

Keywords: spatial development, agglomeration, municipality, intermunicipal cooperation, "center-peripheral" relations, regional policy, balanced spatial development, differentiation of the level of socio-economic development, fiscal security, subregion.

Adiev Aslanbek

e-mail: halid_84@mail.ru

Regional Centre of Ethnopolitical Research of
Dagestan Scientific Centre RAS
(Makhachkala)

THE NORTH CAUCASUS MACROREGION IN THE SPATIAL DEVELOPMENT OF RUSSIA

The article presents the socio-geopolitical characteristics of the North Caucasus macro-region, which are highlighted in the "Strategy of the spatial development of the Russian Federation for the period up to 2025". Analyzed the main promising sectors of the economy of the regions of the North Caucasus. The demographic and migration indices of the constituent entities of the Russian Federation belonging to the North Caucasus macro-region and the potential of their participation in the spatial development of the country are described. The conclusion is substantiated that each subject of the Russian Federation, realizing the potential of its spatial development, should proceed from its socio-economic, geographical and geopolitical features, and also take into account the interests of the country's national security.

Keywords: Russian Federation, North Caucasus, spatial development, macro-region, geopolitics, migration, economy, national security.

Litvinova Tatiana

e-mail: tantin@mail.ru

Moscow State Institute of International Relations
(MGIMO University)
Odintsovo Campus
(Odintsovo)

СЕВЕРНЫЙ КАВКАЗ В ПРОСТРАНСТВЕННОМ РАЗВИТИИ РОССИИ: ПРОБЛЕМЫ И ВОЗМОЖНОСТИ

The paper analyzes the socio-economic problems of the North Caucasus and the possibilities of their overcoming in connection with the design of the spatial development strategy of the Russian Federation. The investigation analyzes the difficulties of implementing the tasks stated in the program documents in the North Caucasus: the unresolved land issue, security problems and the need to modernize the social and production infrastructure. There are also given data of social and economic statistics, priority directions of regional develop-

ment: tourism, agro-industrial complex, oil refining, production potential. The author notes that in strategic management it is important to take into account the specifics of the region, to promote social modernization and integration of the region's inhabitants in the Russian society, and also to create a positive image of the region.

Keywords: North Caucasus, social and economic development, spatial development, tourism, infrastructure, positive image.

Kostina Elena

e-mail: kostina.eyu@dvfu.ru,

Orlova Nadezhda

e-mail: orlova.na@dvfu.ru

Far Eastern Federal University

(Vladivostok)

THE PROBLEM OF REPRODUCTION AND PRESERVATION OF HUMAN CAPITAL ON THE FRONT LINE OF THE COUNTRY

For the Far Eastern territories of the Russian Federation, issues related to the reproduction and preservation of human capital have recently become particularly relevant. The demographic situation in this region is characterized by negative processes in the sphere of population reproduction. In addition, the situation is aggravated by the persistent outflow of the local population, which consists mainly of a qualified part of the labor force. The article presents the analysis of secondary data, in particular, statistical indicators characterizing the dynamics of demographic and migration processes in the Far Eastern Federal District. It is shown that the problems and trends in the development of the main demographic processes, including the migration component, significantly affect the physical and spiritual reproduction of the population. The attention is focused on the need to implement the state policy aimed at the development, attraction and preservation of human capital, taking into account the characteristics and specifics of the Far Eastern frontier.

Keywords: human capital, regional human capital, investment in human capital, human capital preservation, human capital reproduction, frontier, border areas.

Aktamov Innokentii

e-mail: aktamov13@gmail.com,

Badmatsyrenov Timur

e-mail: batorovitch@mail.ru

Buryat State University named after D. Banzarov

(Ulan-Ude)

**EDUCATIONAL STRATEGIES
OF REGIONAL UNIVERSITY STUDENTS
(ON MATERIAL OF THE INSTITUTE
OF ORIENTAL STUDIES OF BSU)**

Higher education acts as a social elevator for young people in regional, state and global aspects. In a cross-border region, the most attractive are specialties related to the study of language, history, culture, and economies of the region – China, the Republic of Korea, Japan, and Mongolia. Most students of the Institute of Oriental studies consider education as the initial stage of their migration to the country of the studied language. Research interest is to identify changes in the educational strategy of students, identify the most significant factors, social risks, which in general will adjust the educational policy of the Institute to shape the values of students in relation to their "small" and "big" homeland.

Keywords: regional university, cultural-educational space of the Institute of Oriental studies, academic mobility, personnel policy, “drain-away”.

Abrosimova Evgeniya

Vladivostok State University of Economics and Service
(Vladivostok)

e-mail: gaijony@mail.ru,

Ardalyanova Anna

e-mail: ardalyanova.ayu@dvfu.ru

Far East Federal University
(Vladivostok)

**FROM THE PERIPHERY TO THE CENTER:
MODERN CHANNELS OF SOCIAL MOBILITY
(ON THE EXAMPLE VIDEOBOLOGICAL SPHERE)**

Modern information technologies erase spatial, cultural, temporal restrictions, allow subjects to freely interact with each other and open up new channels of social mobility. Video blogging as an everyday Internet practice of modern children and adolescents provides them with the opportunity to actively participate in the transformation of sociocultural processes, regardless of their location in the physical space and social structure. Being active participants in the video-blogsphere, young residents of the provinces can be in the center of key events, reaching a certain social status and level of material well-being.

Keywords: social mobility, video blogging, children's segment of the video blogging, channel of social mobility.

Filipova Aleksandra

e-mail: alexgen77@list.ru

Far East Federal University
(Vladivostok),

Zubova Oksana

e-mail: zubovaoksana@bk.ru

Lomonosov Moscow State University
(Moscow)

**GEOGRAPHIC COMPOSITIONS OF CHILDREN:
INDICATORS OF SOCIAL INEQUALITY IN THE SYSTEM
OF RELATIONS "CENTER – PERIPHERY"**

The method of composing was used to gather information about the spatial representations of children, the experience of their travels, geographical landmarks. The children of three age groups (9-11 years old; 12-14 years old,

15-17 years old) were offered a choice of three themes: “My perfect holidays”, “How I spent the last summer”, “My favorite place in the city”. An approximate plan was proposed for each topic, which allowed children to focus on certain points - geographical description of the place, companions, types of activity, participation in choosing a place, movement routes, etc. The analysis highlighted the indicators of social inequality of children in the system "center-periphery".

Keywords: analysis of writings, travel experience, the geographical space of childhood, social inequality, “center-periphery”.

Popkova Liudmila
e-mail: geopoli@mail.ru
Kursk State University
(Kursk)

**FRONTIER SPACE AS A POLYGON FOR RESEARCH
OF TERRITORIAL INEQUALITY
IN THE CENTER-PERIPHERIA CENTER**

In the «center-periphery» system, the border areas are traditionally positioned as deep peripheral, remote from the center. It is shown in the article that the polyscaleness of the territorial levels of research allows one to single out one's own centers within the peripheral border area, points of growth at each hierarchical step. It was revealed that the contact and barrier frontier is characterized by different degrees of territorial inequality. The holistic perception of multi-layered frontier space, at least in two dimensions - along the state border and on both sides of it, gives a certain uniqueness to the research practice of identifying and analyzing a causal chain of interrelations between the center and the periphery, affecting regional development processes.

Keywords: center, periphery, border area, territorial inequality, layering, polymorphism, regional development.

Biyzhanova Eliza

e-mail: biyzhanova@isras.ru

Institute of Sociology

Federal Center of Theoretical and Applied Sociology of the RAS

(Moscow)

**BORDER PERIPHERY:
STATUS AND DEVELOPMENT OPPORTUNITIES**

This article attempts to analyze the features of the development of border areas. The growing problem, expressed in such indicators as the level and quality of life of the population in the border areas, and distrust of the authorities, reduced satisfaction with life, degradation of social and cultural potential, etc actualizarea and in the face of new challenges, including those associated with various geopolitical changes. This is not limited to the geopolitical situation, it is characterized by the peculiarities of the territorial community with their attitudes, value orientations, perceptions, perceptions and assessments of what is happening, as well as their activities, ensuring both the processes of inter-country cooperation, as well as the stability and security of borders.

Keywords: Russia, border regions, socio-cultural potential, level and quality of life, population assessment.

Kalinina Irina

e-mail: gaevaiv@yandex.ru

ICARP FEB RAS

(Birobidzhan)

**TRANSFORMATION OF THE INFRASTRUCTURE
OF THE BORDER REGION (ON THE EXAMPLE
OF THE JEWISH AUTONOMOUS REGION)**

The article considers the change in population and individual elements of the infrastructure in the Jewish Autonomous Region, as a border region, in 2000-2017. Negative trends in the transformation of the infrastructure of the region, caused, among other things, by the current economic situation, are revealed. It has been confirmed that the dynamics of population and infrastructure are closely related. It is shown that in most settlements there is a decrease in population, but there are also points where the number is growing, due to favorable location or other reasons.

Keywords: border region, infrastructure, population dynamics, transformation.

Vinokurova Anna

e-mail: vinokurova77@mail.ru

Far Eastern Federal University

(Vladivostok)

**THE BASIC SOCIO-DEMOGRAPHIC AND SOCIO-ECONOMIC
CHARACTERISTICS OF THE FAR EASTERN BORDER
(ON THE EXAMPLE OF PRIMORYE TERRITORY)**

At present, in the context of the transformation of modern Russian society, the urgent need to determine the priorities of regional development comes to the fore. This fully applies to the border regions of the Russian Federation, which are part of the Far Eastern Federal District. For Primorye Territory as a key region of the Far Eastern border, a number of social trends are characteristic: the aggravation of employment problems; the strengthening of population differentiation. Based on this, in our study we analyzed the indicators of socio-demographic and socio-economic development of Primorye Territory. We used statistical tools as basic methods. In general, the problems and trends of the main socio-demographic and socio-economic processes significantly affect the reproduction of the population. They should be taken into account as factors influencing the formation of migration strategies and attitudes, which is crucial for the planning of regional social policy.

Keywords: social transformation, regional development, Far Eastern border, Primorye Territory, socio-demographic and socio-economic processes, migration.

СВЕДЕНИЯ ОБ АВТОРАХ

Абросимова Евгения Евгеньевна, младший научный сотрудник Центра научных исследований, проектов и программ Владивостокского государственного университета экономики и сервиса (Владивосток, Россия), e-mail: gaijony@mail.ru

Адиев Асланбек Залимханович, кандидат политических наук, ученый секретарь Регионального центра этнополитических исследований Дагестанского научного центра Российской академии наук (Махачкала, Россия), e-mail: khalid_84@mail.ru

Актамов Иннокентий Галималаевич, кандидат педагогических наук, директор Восточного института Бурятского государственного университета имени Доржи Банзарова (Улан-Удэ, Россия), e-mail: aktamov13@gmail.com

Ардальянова Анна Юрьевна, кандидат социологических наук, доцент департамента социальных Школы искусств и гуманитарных наук Дальневосточного федерального университета (Владивосток, Россия), e-mail: ardy2004@mail.ru

Атаева Айсылу Гарифулловна, кандидат экономических наук, старший научный сотрудник Института социально-экономических исследований Уфимского федерального исследовательского центра Российской академии наук (Уфа, Россия), e-mail: ice_lu@mail.ru

Бадараев Дамдин Доржиевич, кандидат социологических наук, доцент, старший научный сотрудник отдела истории, этнологии и социологии Института монголоведения, буддологии и тибетологии Сибирского отделения Российской академии наук (Улан-Удэ, Россия), e-mail: damdin80@mail.ru

Бадмацыренов Тимур Баторович, кандидат социологических наук, доцент кафедры политологии и социологии Бурятского государственного университета имени Доржи Банзарова (Улан-Удэ, Россия), e-mail: batorovitch@mail.ru

Бийжанова Элиза Камчыбековна, научный сотрудник Центра региональной социологии и конфликтологии Института социологии Феде-

рального научно-исследовательского социологического центра Российской академии наук (Москва, Россия), e-mail: eliza2306@mail.ru

Винокурова Анна Викторовна, кандидат социологических наук, доцент, доцент департамента социальных наук Школы искусств и гуманитарных наук Дальневосточного федерального университета (Владивосток, Россия), e-mail: vinokurova77@mail.ru

Воронина Людмила Васильевна, кандидат экономических наук, старший научный сотрудник лаборатории социоэкологоэкономических систем Федерального исследовательского центра комплексного изучения Арктики имени академика Н.П. Лаверова Российской академии наук (Архангельск, Россия), e-mail: voronina_ljudmila@rambler.ru

Гайнанов Дамир Ахнафович, доктор экономических наук, профессор, директор Института социально-экономических исследований Уфимского федерального исследовательского центра Российской академии наук (Уфа, Россия), e-mail: 2d2@inbox.ru

Гончарова Ксения Сергеевна, аспирант, ведущий экономист отдела исследований региональных социально-экономических систем Института экономики Уральского отделения Российской академии наук (Екатеринбург, Россия), e-mail: ksenia.gon4arowa@gmail.com

Ерохина Елена Анатольевна, доктор философских наук, доцент, ведущий научный сотрудник отдела социальных и правовых исследований Института философии и права Сибирского отделения Российской академии наук, профессор кафедры философии и гуманитарных наук Новосибирского государственного университета экономики и управления (Новосибирск, Россия), e-mail: leroh@mail.ru

Зубова Оксана Геннадьевна, кандидат политических наук, доцент, доцент кафедры методологии социологических исследований Социологического факультета Московского государственного университета имени М.В. Ломоносова (Москва, Россия), e-mail: zubovaoksana@bk.ru

Калинина Ирина Владимировна, кандидат географических наук, старший научный сотрудник лаборатории региональных социально-экономических систем Институт комплексного анализа региональных проблем Дальневосточного отделения Российской академии наук (Биробиджан, Россия), e-mail: gaevaiv@yandex.ru

Костина Елена Юрьевна, кандидат социологических наук, доцент, руководитель ОП «Социология» и «Социальная работа», доцент департа-

мента социальных наук Школы искусств и гуманитарных наук Дальневосточного федерального университета (Владивосток, Россия), e-mail: kostina.eyu@dvfu.ru

Купряшкин Илья Владимирович, кандидат философских наук, доцент департамента социальных наук Школы искусств и гуманитарных наук Дальневосточного федерального университета (Владивосток, Россия), e-mail: kupryashkin.iv@dvfu.ru

Литвинова Татьяна Николаевна, доктор политических наук, доцент, профессор кафедры регионального управления и национальной политики факультета управления и политики Одинцовского филиала Московского государственного института международных отношений МИД России (Одинцово, Россия), e-mail: tantin@mail.ru

Лыткина Татьяна Степановна, кандидат социологических наук, старший научный сотрудник лаборатории демографии и социального управления Института социально-экономических и энергетических проблем Севера Коми научного центра Уральского отделения Российской академии наук (Сыктывкар, Россия), e-mail: tlytkina@yandex.ru

Максимова Маргарита Максимовна, преподаватель департамента статистики и анализа данных факультета экономических наук Национального исследовательского университета «Высшая школа экономики» (Москва, Россия), e-mail: maximovamargaritam@gmail.com

Максимова Светлана Геннадьевна, доктор социологических наук, профессор, заведующая кафедрой психологии коммуникаций и психотехнологий Алтайского государственного университета (Барнаул, Россия), e-mail: svet-maximova@yandex.ru

Ноянзина Оксана Евгеньевна, кандидат социологических наук, доцент, доцент кафедры психологии коммуникаций и психотехнологий Алтайского государственного университета (Барнаул, Россия), e-mail: noe@list.ru

Омельченко Дарья Алексеевна, кандидат социологических наук, доцент, доцент кафедры психологии коммуникаций и психотехнологий Алтайского государственного университета (Барнаул, Россия)

Орлова Надежда Александровна, кандидат социологических наук, доцент департамента социальных наук Школы искусств и гуманитарных наук Дальневосточного федерального университета (Владивосток, Россия), e-mail: nadinorlo@yandex.ru

Попкова Людмила Ивановна, доктор географических наук, доцент, профессор кафедры географии Курского государственного университета (Курск, Россия), e-mail: geopoli@mail.ru

Смирнов Андрей Владимирович, кандидат экономических наук, научный сотрудник лаборатории демографии и социального управления Института социально-экономических и энергетических проблем Севера Коми научного центра Уральского отделения Российской академии наук (Сыктывкар, Россия), e-mail: avsmirnovru@gmail.com

Фаузер Виктор Вильгельмович, доктор экономических наук, профессор, заведующий лабораторией демографии и социального управления Института социально-экономических и энергетических проблем Севера Коми научного центра Уральского отделения Российской академии наук (Сыктывкар, Россия), e-mail: fauzer.viktor@yandex.ru, официальный сайт: <http://vvfauzer.ru>

Фаузер Галина Николаевна, научный сотрудник лаборатории демографии и социального управления Института социально-экономических и энергетических проблем Севера Коми научного центра Уральского отделения Российской академии наук (Сыктывкар, Россия), e-mail: gfauzer@iespn.komisc.ru

Филипова Александра Геннадьевна, доктор социологических наук, доцент, профессор департамента социальных наук Школы искусств и гуманитарных наук Дальневосточного федерального университета (Владивосток, Россия), e-mail: alexgen77@list.ru

Шеломенцев Андрей Геннадьевич, доктор экономических наук, профессор, заведующий отделом исследований региональных социально-экономических систем Института экономики Уральского отделения Российской академии наук (Екатеринбург, Россия), e-mail: chel61@mail.ru

Научное издание

**Центр и периферия:
диалог или неиспользованные
возможности?**

Сборник научных статей
по итогам Всероссийского научно-практического семинара
(Владивосток, 18–19 апреля 2019 г.)

Подписано в печать 11.04.2019 г.
Формат 60×84 / 16. Усл. печ. л. 13,25.
Тираж 500 экз. (1-й завод 1–50). Заказ 119.

Дальневосточный федеральный университет
690091, г. Владивосток, ул. Суханова, 8

Отпечатано в Дальневосточном федеральном университете
690091, г. Владивосток, ул. Суханова, 8
(Типография Издательства ДВФУ,
690091, г. Владивосток, ул. Пушкинская, 10)